

Le mobilier de bureau

#V10.0

mti

Naturellement pour la vie !

RONEO

LA LÉGENDE DU MOBILIER

1907

mti, une entreprise familiale française.



**NOUS SOMMES FIERS D'ÊTRE UNE ENTREPRISE FAMILIALE
AVEC DES VALEURS COMME :**

- La satisfaction de nos clients.
- L'expertise et la transmission de nos savoir-faire.
- La passion de notre métier.
- Loyauté, fidélité et proximité avec nos clients.
- Innovation, investissement et réactivité.
- Sens du service et agilité.

CONCRÈTEMENT :

- 95% de nos références sont sur stock.
- 100% de nos produits sont certifiés professionnels.
- Eco-conception de la plupart de nos produits.
- Plus de 60% de nos produits sont d'origine française ou européenne.
- Bureaux BBC et Logistique THQE depuis 2010.
- Implantation d'une forêt Miyawaki en 2022 (3.000 arbres).



LIVRAISON
48 à 72h



40 000m³
DE STOCKAGE



40 ans
D'EXPERTISE
ET DE SAVOIR-FAIRE



LIVRAISONS
**France
& Europe**

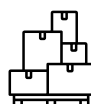

95%
DES RÉFÉRENCES
EN STOCK



LIVRAISON EN
**Drop
Shipping**



LE SITE **mti**, L'OUTIL EN LIGNE PRATIQUE

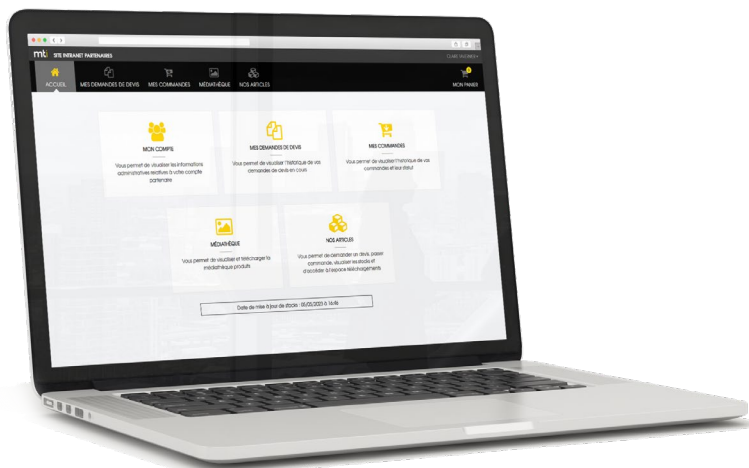

Gagnez du temps !

En créant un compte client,
votre commande passée sur le site www.mtinternational.fr
est une **commande prioritaire**.



Un service 100% «Phygitale» dédié à nos clients grands comptes.

MT LOG est une société de services destinée à apporter à ses clients des solutions de stockage, marketing opérationnel et logistique.

Du façonnage, au stockage de palettes hors normes, à la préparation de commande sur-mesure, MT LOG est le partenaire idéal de la logistique spécifique ou la logistique déportée.



Une distribution exclusive en **48-72h**, des plus grandes marques de mobilier de bureau comme Ergohuman, Bisley ou Ronéo.

Nos bonnes pratiques environnementales et sociétales

- Proposer du mobilier reconditionné.
- Concevoir du mobilier neuf éco-responsable.
- Adhérer aux éco-organismes de recyclage.
- Travailler dans des locaux normés BBC et THQE.
- Une forêt Miyawaki* a été planté pendant l'hiver 2022.
- Contribuer au développement de l'emploi local.
- Investir dans la formation des équipes et des alternants.
- Veiller au bien-être et à sécurité de ses collaborateurs.
- Promouvoir la parité et l'égalité des chances.
- Donner à des entreprises de l'économie solidaire (l'Outil en Main, Station Services, Patrouille...).
- Privilégier les entreprises adaptées.



L'Outil en Main



ENGAGEMENT 1

L'humain



ENGAGEMENT 2

Les produits



ENGAGEMENT 3

La planète



*La forêt Miyawaki



C'est la plantation de 3 arbres en moyenne au m² en associant des arbustes, des arbres de taille moyenne et des grands arbres. Cette méthode va générer une forme de compétition entre les essences, favorisant une course vers la lumière et la croissance des arbres. À partir de la troisième année, la forêt est autonome.

NOTRE EXPERTISE PRODUIT

EXEMPLES DE NOTRE SAVOIR-FAIRE

Bureaux

MT3 / MT4 / MT5



Fauteuil dossier flexible

401Y



Flyer promo



Livraison

48/72h

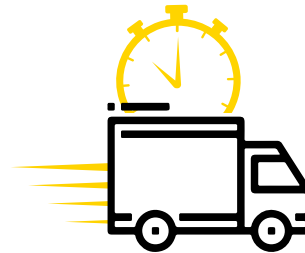

Chaîne Youtube

@mtinternational1



Claudio Bellini *Designer*

Claudio Bellini, architecte et directeur artistique, il vit et travaille à Milan où il s'est diplômé en Architecture à l'École Polytechnique.

Il combine l'attitude d'ouverture d'esprit et la sensibilité particulière pour les diversités culturelles et les différents patrimoines historiques.

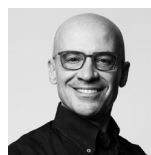

Siège **SUNNY**
> P. 45



Siège **ARCHI**
> P. 135

SOMMAIRE GÉNÉRAL

INDEX P.144

Mobilier

Collections de bureaux	P. 08
Mobilier de classement bois	P. 20
Mobilier de classement métallique	P. 24
Rayonnages industriel métallique	P. 32
Vestiaires et armoires d'entretien	P. 33



Espace collectif

Tables de réunion	P. 40
Espace détente	P. 44
Accueil et coworking	P. 48



Assises

Fauteuils usage intensif	P. 50
Fauteuils usage quotidien	P. 62
Fauteuils usage occasionnel	P. 73
Sièges techniques	P. 85
Chaises réunions, formations	P. 87



Accessoires

Accessoires de bureau	P. 90
Tapis	P. 94



Nuancier

Plateaux	P. 138
Armoires métal et à rideaux	P. 142
Tables modulaires	P. 143



CATALOGUE

RONEO

PAGE 96 À 137

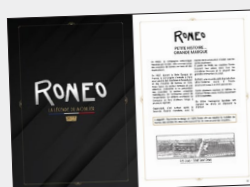

MT3 Confort



Une collection complète pour un budget économique.

La collection MT3 Confort dispose de bureaux droits ou compacts avec des piétements bois «panneaux» ou «L».

Afin d'optimiser le rangement et d'assortir le mobilier, la Collection MT3 Confort propose des bibliothèques, des armoires, des caissons et des tables de réunion.





MT3 Confort-Hêtre



Les plateaux des bureaux sont en particules surfacés mélaminés (PPSM) de 25 mm d'épaisseur et d'une densité de 650kg/m³. Les chants sont en ABS 2mm. La structure des bureaux est en mélamine avec un voile de fond structure.



PIÉTEMENT
« L »



PIÉTEMENT
« PANNEAU »

COLORIS
Hêtre/Noir



-HN

NUANCIER
PAGE 139

- Deux piétements bois : «Panneau» & «L»
- Les piétements sont équipés de patins réglables sur 1 cm.
- Le plateau et le voile de fond des bureaux sont de coloris hêtre assortis à des piétements noirs.
- La Collection MT3 Confort dispose de plateaux de formes différentes et de nombreux mobiliers de classement complémentaire.

MT3 Confort-Hêtre

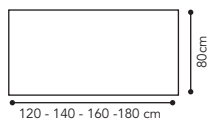

BUREAUX DROITS

		Piétement «Panneau» Hauteur 75 cm		Piétement «L» Hauteur 75 cm	
A	L120xP80cm	SYR120-HN	269,00 € HT	SYR120L-HN	319,00 € HT + 2,62€ HT éco part.
	L140xP80cm	SYR140-HN	289,00 € HT	SYR140L-HN	369,00 € HT + 3,50 € HT éco part.
	L160xP80cm	SYR160-HN	299,00 € HT	SYR160L-HN	379,00 € HT + 3,50 € HT éco part.
	L180xP80cm	SYR180-HN	349,00 € HT	SYR180L-HN	399,00 € HT



BUREAUX COMPACTS AVEC PASSE-CÂBLES Ø60mm

		Piétement «Panneau» Hauteur 75 cm		Piétement «L» Hauteur 75 cm			
		Gauche	Droit	Gauche	Droit		
B	L160xP80/100cm	SYR1610G-HN	SYR1610D-HN	399,00 € HT + 3,50 € HT éco part.	SYR1610GL-HN	SYR1610DL-HN	429,00 € HT + 3,50 € HT éco part.

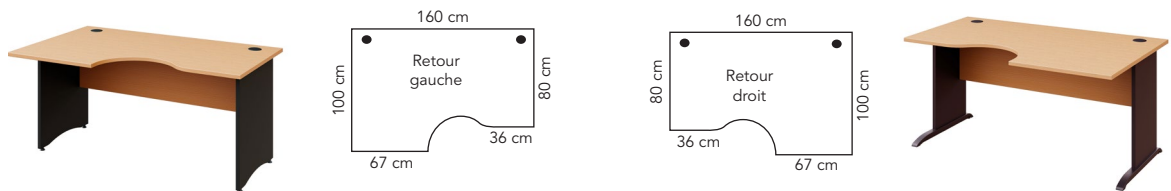

La surface de travail d'un bureau droit peut également être étendue grâce à un angle de 90° accompagné d'un retour de bureau.

C	Angle de liaison avec colonne de renfort	SYR90COL-HN	139,00 € HT	+ 1,25 € HT éco part.
----------	--	-------------	--------------------	-----------------------

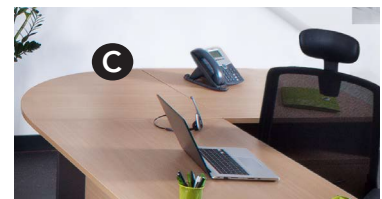
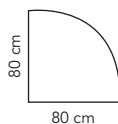

D	Retour de Bureau L80 x P80 cm pied «Panneau»	SYR80-HN	239,00 € HT	+ 2,62 € HT éco part.
	Retour de Bureau L80 x P80 cm pied L	SYR80L-HN	299,00 € HT	+ 2,62 € HT éco part.

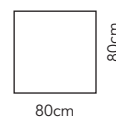

La surface de deux bureaux compacts en face à face peut être étendue grâce à la rallonge de convivialité avec colonne de renfort. Les cloisonnettes de séparation permettent de délimiter les espaces.

E	Rallonge de convivialité avec 2 colonnes de renfort	L160xP80cm	CVEXT-HN	215,00 € HT	+ 1,83 € HT éco part.
F	Cloisonnette fournie avec 2 sabots	L100x-H50/30cm	CCSP-HE	199,00 € HT	+ 0,55 € HT éco part.

MT3 Confort-Hêtre

COLORIS

Hêtre/Noir



-HN

NUANCIER
PAGE 139



Caissons montés et fermeture à clef du 1^{er} tiroir

G	Caisson mobile 2 tiroirs	L41 x H55 x P50 cm	SYR2R-HN	319,00 € HT	+ 1,83 € HT éco part.
	Caisson mobile 3 tiroirs	L41 x H55 x P50 cm	SYR3R-HN	319,00 € HT	+ 1,83 € HT éco part.
H	Caisson fixe pour bureau droit	L42 x H76 x P80 cm	SYRC2F80-HN	399,00 € HT	+ 2,62 € HT éco part.
	Caisson fixe pour bureau compact	L42 x H76 x P67 cm	SYRC2F67-HN	389,00 € HT	+ 2,62 € HT éco part.

Pour le classement, les bibliothèques, les armoires, et les colonnes de rangement permettront à chaque utilisateur d'aménager la place disponible pour optimiser le classement.



I	Bibliothèque basse	L91xH75xP43cm	SYR72-HN	199,00 € HT	+ 1,83 € HT éco part.
J	Armoire basse à portes	L91xH75xP43cm	SYR72P-HN	329,00 € HT	+ 2,62 € HT éco part.
	Bibliothèque haute	L91xH182xP43cm	SYR1800-HN	369,00 € HT	+ 3,50 € HT éco part.
K	Armoire haute à portes	L91xH182xP43cm	SYR1800P-HN	499,00 € HT	+ 5,83 € HT éco part.
	Bibliothèque à portes basses	L91xH182xP43cm	SYR1800B-HN	469,00 € HT	

MT3 Confort-Hêtre



L	Table de réunion ronde diam. 120cm	SYR126-NRHE	Piètement en croix	299,00 € HT	+ 2,62 € HT éco part.
----------	------------------------------------	-------------	--------------------	--------------------	-----------------------



M

Jeu de rails en aluminium s'adaptant aux armoires en mélamine avec porte étiquettes.

M	Jeu de rails L763mm	L763 mm	RA763MT	29,00 € HT	+ 0,03 € HT éco part.
	Jeu de rails L863mm	L863 mm	RA863MT	32,00 € HT	
	Jeu de rails L1160mm	L1160mm	RA1160	39,00 € HT	



Une banque d'accueil ultra fonctionnelle

Élégante en chêne et blanc ou chêne et noir, la banque d'accueil MT4 Confort est une banque d'accueil «3 en 1» : **recevoir, travailler et classer**. Côté utilisateur, tout a été étudié : large passe câble pour ordinateur, caisson de rangement et une colonne rotative sur roulettes.

Colonne de classement rotative



Bureau de 160x80cm
Caisson 2 tiroirs + 1 niche
Passe-câble pour bloc prise

L'optimisation de la surface de travail de l'utilisateur et la réversibilité permettent d'équiper la TPE comme des espaces d'accueil plus importants.

La banque d'accueil est réversible pour s'adapter à son espace. Elle permet l'accueil du public debout grâce à son comptoir mais également du public PMR.



Rangements,
caisson 2 tiroirs + 1 niche



Passe-câble
pour bloc prise



Colonne de rangement
rotative

MT4 Confort

COLORIS DISPONIBLES



NUANCIER
PAGE 140

DIMENSIONS

Bureau : L.165 x H.74 x P.80 cm

Comptoir : L.60 x H.111 x P.22 cm

Colonne : L.40 x H.131 x P.40 cm

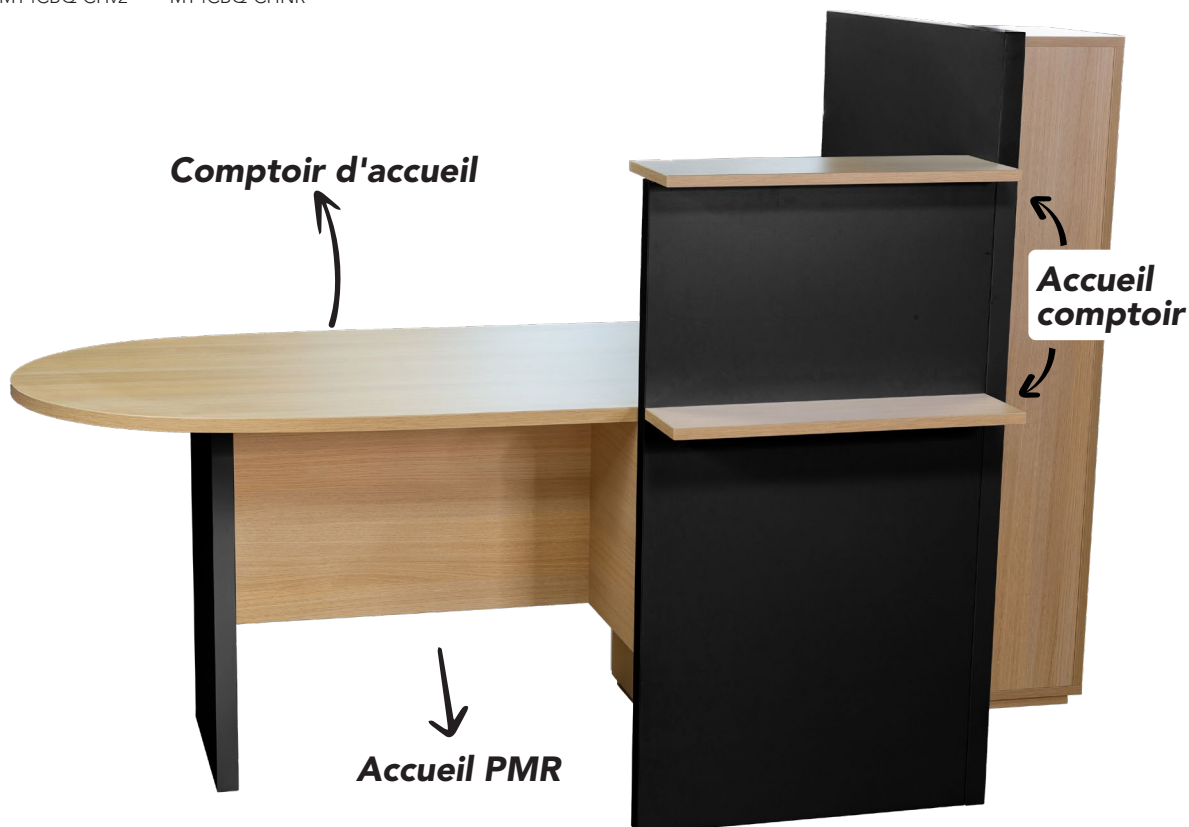

STRUCTURE

- En panneau de particules surfacés mélaminés (PPSM) de 25 mm d'épaisseur
- Densité de 650kg/m³.
- Chants en ABS 2mm.
- Piétements, façade du comptoir et cloison en panneau alvéolaire de 45mm.

ERGONOMIE

- La banque d'accueil est réversible au montage
- La colonne rotative peut être installée à gauche ou à droite du bureau.
Équipée de roulettes permettant de l'orienter sur son axe.
- Surface de travail de L165 x P80cm, large goulotte passe câbles.

RANGEMENT

- Équipé d'un caisson disposant d'une niche, d'un tiroir papeterie et d'un tiroir pour dossiers suspendus.
- Profondeur de l'emplacement du voile de fond étudié pour permettre à une personne à mobilité réduite de s'installer face à l'utilisateur.
- Façade équipée d'un comptoir « debout » avec 2 tablettes.

	Chêne / Blanc	Chêne / noir		
Banque d'accueil	MT4CBQ-CHv2	MT4CBQ-CHNR	1 369,00 € HT	+ 10,50 € HT éco part.

MT5 Concept



Une collection intemporelle, élégante et modulable.

Les plateaux et les piétements sont équipés pour le passage des câbles électriques. Cette collection est modulable et permet d'aménager les grands espaces comme les plus petits.

La collection MT5 Concept propose des bureaux dont la surface de travail peut être augmentée grâce à un retour de bureau, lui-même pouvant être prolongé par un caisson fixe. Le caisson hauteur de bureau existe en 2 profondeurs pour les bureaux droits ou compacts.

Cette collection s'associe parfaitement avec le mobilier de classement métallique : caisson mobile, armoire métallique haute ou basse.





MT5 Concept



- Plateaux en Panneaux de Particules Surfacsés Mèlaminés (PPSM) 25 mm d'épaisseur
- Densité de 650kg/m3.
- Chants en ABS 2mm.
- Équipés de deux obturateurs à chaque extrémités des bureaux.
- Structure métallique composée d'un voile de fond structurel
- Piétements de type « L » équipés d'un carter pour le passage des fluides
- Piétements équipés de patins réglables sur 1,5cm

Les bureaux sont disponibles avec un plateau blanc ou hêtre et la structure en métal blanc.

COLORIS DISPONIBLES

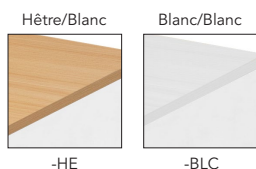

NUANCIER
PAGE 139-141

BUREAUX DROITS (Hauteur : 73 cm)

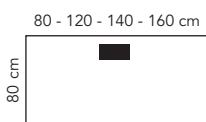

L120xP80cm	PRO2120+coloris	395,00 € HT	+ 2,62 € HT éco part..
L140xP80cm	PRO2140+coloris	425,00 € HT	
L160xP80cm	PRO2160+coloris	435,00 € HT	+ 3,50€ HT éco part.
L80x80cm	PRO280+coloris	355,00 € HT	+ 2,62€ HT éco part.



BUREAUX COMPACTS (Hauteur : 73 cm)

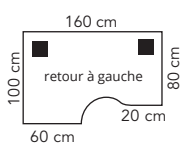

Retour à gauche			
L160xP80/100cm	PRO21610G+coloris	479,00 € HT	+ 3,50 € HT éco part.

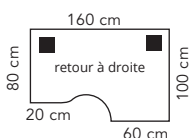

Retour à droite			
L160xP80/100cm	PRO21610D+coloris	479,00 € HT	+ 3,50 € HT éco part.



MT5 Concept



Passage de câbles

La surface de travail des bureaux droits ou compacts peut être étendue avec un angle de liaison et un retour de bureau ou bien par des extensions.

Angle de liaison avec colonne de renfort	PRO290COL+coloris	139,00 € HT	+ 1,25 € HT éco part.
--	-------------------	--------------------	-----------------------

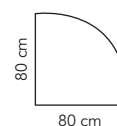

Caisson fixe hauteur de bureau équipé d'un top en bois de 25mm assorti au plateau du bureau droit ou compact :

		Blanc	Hêtre		
Caisson fixe hauteur de bureau droit	L39xH73xP80cm	MTALI3THB80TOP-BLC	MTALI3THB80TOP-HE	489,00 € HT	+ 3,50€ HT éco part.
Caisson fixe hauteur de bureau compact	L39xH73xP60cm	MTALI3THB60TOP-BLC	MTALI3THB60TOP-HE	399,00 € HT	+ 1,83 € HT éco part.



Cette collection s'associe parfaitement avec le mobilier de classement métallique blanc : caisson mobile ou armoire métallique haute ou basse.

COLORIS DISPONIBLES

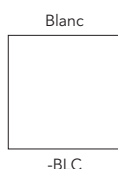

NUANCIER
PAGE 142



-BLC

-BLC

A retrouver en page 29



100 - 120cm

100 - 120cm

A retrouver en page 24

Bibliothèques multicases



Les bibliothèques multicases blanches ou noires existent en 6, 8, 9 et 12 cases et auxquelles peuvent s'ajouter des tiroirs et des portes optionnels disponibles en 3 coloris : blanc, noir, hêtre et chêne.

Bibliothèque modulaire et accessoires en panneaux de particules surfacés mélaminés (PPSM) de 19 mm. Dimensions intérieures d'une case : 33 x 33 x 33 cm. Un fond de case est fourni pour stabiliser la structure.

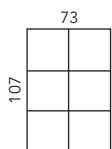

BIBLIOTHÈQUE 6 CASES

Blanc		Noir			
73x33x107cm	MTBIB6C-BLC	MTBIB6C-NR	179,00 € HT	+ 1,83 € HT éco part.	

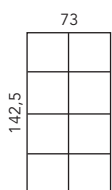

BIBLIOTHÈQUE 8 CASES

Blanc		Noir			
73x33x142,5cm	MTBIB8C-BLC	MTBIB8C-NR	199,00 € HT	+ 2,62 € HT éco part.	

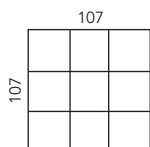

BIBLIOTHÈQUE 9 CASES

Blanc		Noir			
107x33x107cm	MTBIB9C-BLC	MTBIB9C-NR	229,00 € HT	+ 3,50 € HT éco part.	

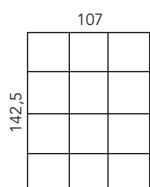

BIBLIOTHÈQUE 12 CASES

Blanc		Noir			
107x33x142,5cm	MTBIB12C-BLC	MTBIB12C-NR	289,00 € HT	+ 3,50 € HT éco part.	



Blanc

Noir

Hêtre



-BLC

-NR

-HE

OPTION LOT DE 2 PORTES + 2 FONDS POUR 2 CASES*

MTBIB2P + COLORIS	89,00 € HT	+ 0,22 € HT éco part.
-------------------	-------------------	-----------------------



-BLC

-NR

-HE

OPTION DE 2 TIROIRS + 1 FOND POUR 1 CASE*

MTBIB2T + COLORIS	79,00 € HT	+ 0,55 € HT éco part.
-------------------	-------------------	-----------------------

*Portes, dos, tiroirs 16mm d'épaisseur.

Bibliothèques *modulables*



Conçues à partir d'un module bas auquel vous pouvez juxtaposer un module supplémentaire pour obtenir une bibliothèque haute. Ensuite, il suffit de composer par rapport à son besoin : des portes basses, des portes hautes, des tiroirs de crédence pour dossiers suspendus, des portes en verre.



COLORIS DISPONIBLES

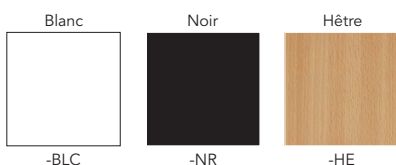

NUANCIER
PAGE 139-141

MODULE

Blanc	Noir		
MTMOD2C-BLC	MTMOD2C-NR	179,00 € HT	+ 1,83 € HT éco part.

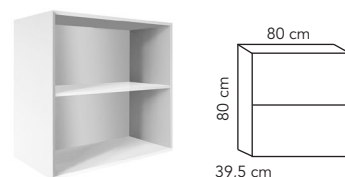

OPTION SÉPARATEUR POUR 1 MODULE

Blanc	Noir		
MTMOD2S-BLC	MTMOD2S-NR	49,00 € HT	+ 0,22 € HT éco part.

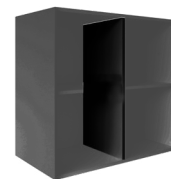

OPTION 2 TIROIRS POUR 1 MODULE

MTMOD2DS + COLORIS	229,00 € HT	+ 1,83 € HT éco part.
--------------------	--------------------	-----------------------



OPTION 2 PORTES BASSES POUR 1 MODULE

MTMOD2P + COLORIS	149,00 € HT	+ 0,55 € HT éco part.
-------------------	--------------------	-----------------------



OPTION 2 PORTES HAUTES POUR 2 MODULES

MTMOD2PH + COLORIS	179,00 € HT	+ 1,25 € HT éco part.
--------------------	--------------------	-----------------------



OPTION 2 PORTES BASSES VITRÉES POUR 1 MODULE

MTMOD2PV	179,00 € HT	+ 1,25 € HT éco part.
----------	--------------------	-----------------------



Classeurs monoblocs bois



CLASSEUR

- Classeur en panneaux de particules mélaminés
- Épaisseur 16 mm pour le corps et les tiroirs et MDF de 3 mm pour le dos
- Certains tiroirs peuvent recevoir des dossiers suspendus

EQUIPEMENT

- Poignée ABS noire sur chaque tiroir
- 1 serrure sur les modèles : CM2T/CM2P1T. 2 serrures sur le modèle : CM3T

COLORIS DISPONIBLES

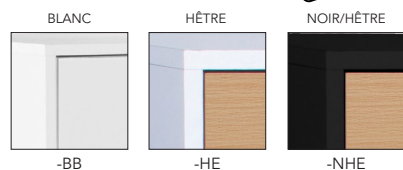

NUANCIER
PAGE 139-141

A CLASSEURS 2 TIROIRS DOSSIERS SUSPENDUS

CM2T + COLORIS	L42 x H69 x P44 cm	199,00 € HT	+ 1,25 € HT éco part.
----------------	--------------------	--------------------	-----------------------

B CLASSEURS 1 TIROIR DOSSIERS SUSPENDUS + 2 TIROIRS PAPETERIE

CM2P1T + COLORIS	L42 x H69 x P44 cm	239,00 € HT	+ 1,83 € HT éco part.
------------------	--------------------	--------------------	-----------------------

C CLASSEURS 3 TIROIRS DOSSIERS SUSPENDUS

CM3T + COLORIS	L42 x H101 x P44 cm	239,00 € HT	+ 1,83 € HT éco part.
----------------	---------------------	--------------------	-----------------------

Caissons mobiles bois



- Caisson mobile en bois, façade des tiroirs avec poignées, 4 roulettes multidirectionnelles, 5^{ème} roulette sur le tiroir des dossiers suspendus inférieur.
- Version 2 tiroirs : 1 tiroir papeterie + 1 tiroir pour dossiers suspendus.
- Version 3 tiroirs : 3 tiroirs papeterie.

ÉQUIPEMENT

- Fermeture à serrure avec 2 clefs, structure en mélamine.



DIMENSIONS UTILES :

Tiroir papeterie : L32,5 x H9,4 x P43,8 cm

Tiroir dossiers suspendus : L32,5 x H25,5 x P43,8 cm

COLORIS DISPONIBLES

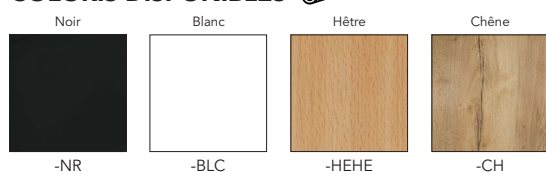

NUANCIER
PAGE 138-141

Coloris		Noir, blanc, hêtre	Chêne Halifax	
MT12T+coloris	L42 x H53 x P50 cm	189,00 € HT	239,00 € HT	+ 1,25 € HT éco part.
MT13T+coloris		199,00 € HT	249,00 € HT	

Armoires

monobloc métalliques



ARMOIRE

- Corps monobloc soudé, épaisseur 7/10^{ème}.
- Rideaux en PVC (normes anti-feu M1) assortis au corps de l'armoire ou en tons bois assortis au mobilier.
- Le coloris intérieur des parois et des tablettes est identique à celui du corps de l'armoire extérieur.
- Fond plat pour faciliter l'extraction de charges lourdes. et permettre de glisser les dossiers.
- Poignées de préhension en ABS dans la teinte du corps de l'armoire.
- Serrure cylindrique numérotée fournie avec 2 clés escamotables.

ÉQUIPEMENT

- Support dossiers suspendus sous le top.
- Armoire haute H.198 cm : 4 tablettes et 5 rangées de dossiers suspendus.
- Armoire basse H.105 cm : 2 tablettes et 3 rangées de dossiers suspendus.
- Poids supporté par tablette : 45 kg.



COLORIS STANDARDS

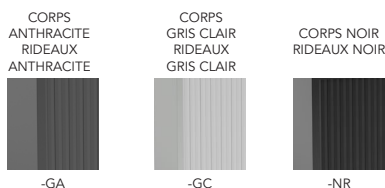

NUANCIER
PAGE 142

COLORIS SPÉCIAUX



LARGEUR 120 CM

ARMOIRES BASSES		Coloris standards	Coloris spéciaux	
AMR1210+coloris	L120 x H105 x P43cm	529,00 € HT	549,00 € HT	+ 2,62 € HT éco part.
ARMOIRES HAUTES		Coloris standards	Coloris spéciaux	
AMR1220+coloris	L120 x H198 x P43cm	679,00 € HT	699,00 € HT	+ 5,83 € HT éco part.

LARGEUR 100 CM

ARMOIRES BASSES		Coloris standards	Coloris spéciaux	
AMR1010+coloris	L100 x H105 x P43cm	479,00 € HT	495,00 € HT	+ 1,83 € HT éco part.
ARMOIRES HAUTES		Coloris standards	Coloris spéciaux	
AMR1020+coloris	L100 x H198 x P43cm	635,00 € HT	659,00 € HT	+ 3,50 € HT éco part.

Accessoires

armoires métalliques



ACCESSOIRES POUR ARMOIRE EN L.120CM

CTAM1200-GA	Cadre extractible pour dossiers suspendus	179,00 € HT	
ARC1200-GA	Anneaux et traverses à fixer sur un cadre extractible	49,00 € HT	
TAM1200-BLC	Tablette pour armoire L120cm en blanc	21,00 € HT	+ 0,22 € HT éco part.
TAM1200-SL	Tablette pour armoire L120cm en silver		
TAM1200-NR	Tablette pour armoire L120cm en noir		
TAM1200-GA	Tablette pour armoire L120cm en gris anthracite		
TAM1200-GS	Tablette pour armoire L120cm en gris clair		

OPTION

Tablette pour armoire L100cm



Réhausse à rideaux

pour armoires monobloc métalliques



ARMOIRE

- Corps monobloc soudé, épaisseur 7/10^{ème}.
- Rideaux en PVC (normes anti-feu M1) assortis au corps de l'armoire ou en tons bois assortis au mobilier.
- Coloris intérieur des parois et des tablettes identique à celui du corps de l'armoire extérieur.
- Poignées de préhension ABS dans la teinte du corps de l'armoire.
- Serrure cylindrique numérotée (fournie avec 2 clés escamotables).

ÉQUIPEMENT

- Support dossiers suspendus sous le top

COLORIS STANDARDS

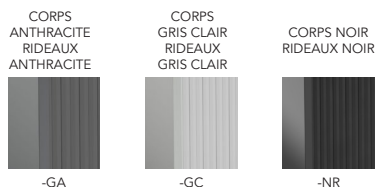

NUANCIER
PAGE 142

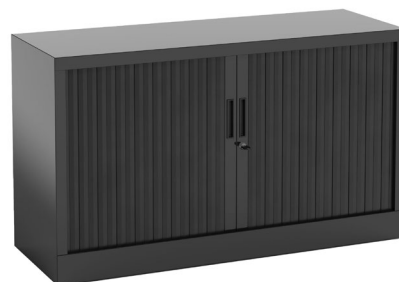

COLORIS SPÉCIAUX



		Coloris standards	Coloris spéciaux	
RAMR1200+coloris	L120 x H42,6 x P43cm	419,00 € HT	429,00 € HT	+ 1,83 € HT éco part.

Armoires démontables à portes battantes



Les armoires démontables à portes battantes sont la solution de rangement parfaite pour les documents et les dossiers.

- Disponible avec serrure à clé (2 clés fournies).
- Peut contenir jusqu'à 60 dossiers à levier avec une charge maximale de 60kg par étagère.
- Robuste en acier 7/10ème avec porte renforcée et verrouillage de sécurité bidirectionnel.
- Finition peinture en poudre grise de haute qualité.
- L'armoire haute est fournie avec 4 tablettes et l'armoire basse avec 1 tablette.
- Les tablettes sont réglables en hauteur.



HB1010-GC	Armoire de rangement basse gris clair RAL 7035	L100 x H100 x P50 cm	299,00 € HT	+ 1,76 € HT éco part
HB1910-GC	Armoire de rangement haute gris clair RAL 7035	L100 x H190 x P50 cm	479,00 € HT	+ 3,37 € HT éco part

Armoires démontables à portes battantes



La version portes laquées blanches des armoires démontables à portes battantes permettent d'être utilisées comme un tableau blanc au bureau et à l'école. L'écriture est possible avec des feutres effaçables.

Écriture possible sur les portes



HB1910-PB Armoire de rangement haute à portes laquées blanches L100 x H190 x P50 cm

499,00 € HT

+ 3,37 € HT éco part

Armoires sécurisées



Pour la sécurisation de dossiers confidentiels ou de données informatiques, privilégiez l'armoire sécurisée en acier 10/10^{ème} avec des portes battantes articulées sur pivots invisibles et indégondables ouvertes ou fermées et renforcées par 2 omégas sur chaque porte.

ARMOIRE

- Construction soudée monobloc épaisseur 10/10^{ème} avec socle traité anticorrosion par électrozingage sur les deux faces.
- Portes battantes épaisseur 10/10^{ème}, articulées sur pivots invisibles, indégondables en position ouverte et fermée, renforcées par deux omégas sur chaque porte.
- Fermeture par une poignée à serrure 2 clés avec 2 points verrouillés par crémones, un arrêt derrière la porte gauche.
- Finition : dégraissage par lessivage phosphatant, corps et portes laqués en peinture acrylopolyuréthane bi-composants cuite au four.

ÉQUIPEMENT

- Tablette épaisseur 10/10 pour dossiers suspendus réglables au pas de 50 mm.
- L'armoire AM121900 est équipée de 5 tablettes.
- L'armoire AM121000 est équipée de 2 tablettes.
- Les tablettes peuvent recevoir jusqu'à 100 kg de charge également répartis.



AM121000



AM121900

COLORIS DISPONIBLES

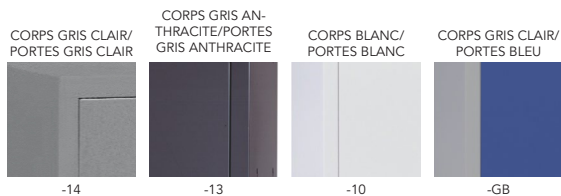

ARMOIRES SÉCURISÉES

AM121900+coloris L120 x H198 x P45cm

AM121000+coloris L120 x H100 x P45cm

OPTIONS

AMCFDE00 Tablette supplémentaire

OPTION E10 Serrure électronique à code 4 digits



Caissons mobiles professionnels



- Caissons mobiles monobloc destinés à être situés sous un bureau.
- Souvent assortis aux piétements du bureau.
- Existents en 2 formats et différentes couleurs.
- Fermeture centralisée, avec serrure à barillet interchangeable.
- Extraction des tiroirs à 100%.
- Charge maximale de 35kg par tiroir.
- Ouverture des tiroirs par préhension latérale.
- Design épuré.
- 4 roulettes multidirectionnelles.

COLORIS DISPONIBLES

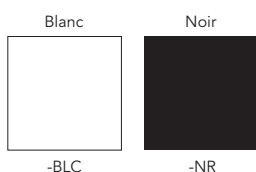

Caisson mobile 3 tiroirs Prof. 56,5cm	MTAL3T+coloris	L42 x H50 x P56.5cm	199,00 € HT	+ 1,25 € HT éco part.
Caisson mobile 3 tiroirs Prof. 52cm	MTAL3T2+coloris	L39 x H60 x P52cm		

Caissons mobiles économiques



- Caissons métalliques monobloc.
- Corps, top et socle : 6/10^{ème} - Tiroir : 5/10^{ème}.
- Peinture epoxy mate texturée.
- Tiroirs coulissants montés sur glissières à billes à extraction 80%.
- Équipés d'une serrure tous les deux tiroirs, numérotée avec deux clés.
- Poignées en plastique noir avec porte étiquettes intégrés.
- 4 roulettes multidirectionnelles invisibles, 5^{ème} roulette sur le tiroir de dossiers suspendus.
- Charge maximum par tiroir : 15 kg.

COLORIS DISPONIBLES



2 tiroirs	HFB2+coloris	L41 x H53 x P40 cm	179,00 € HT	+ 0,125 € HT éco part
3 tiroirs	HFB3+coloris		189,00 € HT	

Colonnes à clapets



- Réelle solution de classement à plat comme les dossiers à sangles.
- Ergonomique grâce aux portes verticales à ouverture 115°.
- Fermeture magnétique invisible munie de patins plastiques anti-bruit.
- Grande facilité d'accès aux dossiers.
- Porte-étiquette embouti sur chaque porte (étiquettes non fournies).
- Deux hauteurs possibles : colonne 5 clapets ou colonne 10 clapets.



COLORIS DISPONIBLES



A COLONNES À 10 CLAPETS

FDC10 + coloris	L41 x H198 x P35 cm	349,00 € HT	+ 1,83 € HT éco part.
-----------------	---------------------	--------------------	-----------------------

B COLONNES À 5 CLAPETS

FDC5 + coloris	L41 x H104 x P35 cm	199,00 € HT	+ 1,25 € HT éco part.
----------------	---------------------	--------------------	-----------------------

Rayonnages industriels



Le rayonnage de bureau est destiné à être pratique et modulable. Il sert à stocker des documents sous différentes formes que ce soit en dossiers suspendus, classeurs ou boîtes d'archives.

RAYONNAGE

- Montant profilés en C de section 40 x 20 mm 12 plis. Finition *Sendzimir*.
- Tablette à claire-voie composée de profil entretoise, profil extérieur et profil intérieur.
- Tablette 100 x 35 cm supporte un poids de 135Kg.
- Tablette 100 x 75 cm supporte un poids de 195Kg.
- Possibilité d'installer des dossiers suspendus.
- Accessibilités sur les 2 faces.
- Pieds en plastique.
- Réglage des tablettes au pas de 25 mm par emboîtement.



ÉLÉMENT DE DÉPART



ÉLÉMENT SUIVANT

Chaque travée de rayonnages doit impérativement commencer par un élément de départ et le reste, en éléments suivants.

Pensez à ajouter vos plaques Isorel.



RAYONNAGE INDUSTRIEL prof. 35cm

R1020T5-D	L100 x H200 x P35cm	Élément de départ avec 5 tablettes à claire-voie Prof. 35cm	199,00 € HT	+ 0,60 € HT éco part.
R1020T5-S	L100 x H200 x P35cm	Élément suivant avec 5 tablettes à claire-voie Prof. 35cm	169,00 € HT	+ 0,72 € HT éco part.
R1020T7-D	L100 x H200 x P35cm	Élément de départ avec 7 tablettes à claire-voie Prof. 35cm	249,00 € HT	+ 0,79 € HT éco part.
R1020T7-S	L100 x H200 x P35cm	Élément suivant avec 7 tablettes à claire-voie Prof. 35cm	219,00 € HT	+ 0,60 € HT éco part.
ISOREL	Plaque isorel naturel pour tablette de profondeur 35cm		7,00 € HT	+ 0,04 € HT éco part.

RAYONNAGE INDUSTRIEL prof. 70cm

R102070T5-D	L100 x H200 x P70cm	Élément de départ avec 5 tablettes à claire-voie Prof. 70cm	239,00 € HT	+ 0,81 € HT éco part.r.t.
R102070T5-S	L100 x H200 x P70cm	Élément suivant avec 5 tablettes à claire-voie Prof. 70cm	219,00 € HT	+ 0,93 € HT éco part.r.t.
R102070T7-D	L100 x H200 x P70cm	Élément de départ avec 7 tablettes à claire-voie Prof. 70cm	299,00 € HT	+ 1,08 € HT éco part.r.t.
R102070T7-S	L100 x H200 x P70cm	Élément suivant avec 7 tablettes à claire-voie Prof. 70cm	289,00 € HT	+ 1,20 € HT éco part.r.t.
ISOREL700	Plaque isorel naturel pour une tablette de profondeur 70cm		10,00 € HT	+ 0,08 € HT éco part.

Les étagères à claire-voie peuvent être habillées d'une plaque d'isorel pour poser des objets. Le montage est rapide car les éléments s'emboîtent à l'infini. Le ratio poids/capacité de rangement est optimisé pour le stockage.

DÉGRESSIVITÉ SUR QUANTITATIF

Vestiaires multicases

monobloc



Les vestiaires multicases permettent de stocker du matériel dans des casiers séparés qui prennent peu de place. Ils sont également la meilleure façon de faciliter la transition entre vie privée et vie professionnelle de chaque collaborateur. Blancs, les vestiaires multicases s'intègrent dans tous les espaces. De 3 à 5 cases et de 1 à 4 colonnes selon le nombre de cases désirées.

VESTIAIRES MONOBLOC MULTICASES

- Vestiaires monobloc multicases en métal soudé.
- Revêtement en poudre électrostatique.
- Perforations au dos pour fixation murale.
- Épaisseur tôle : 6/10^{ème}
- Portes renforcées avec tampons plastique anti-bruit.
- Porte-étiquette sur chaque porte.
- Fermeture par serrure à 2 clés.



WM231-BLC



WM331-BLC



WM432-BLC



WM434-BLC



WM533-BLC

VESTIAIRES MONOBLOCS MULTICASES EN LARGEUR 30cm

WM231-BLC	L30 x H180 x P50 cm	1 colonne de 2 cases = 2 cases	299,00 € HT	+ 1,83 € HT éco part.
WM232-BLC	L60 x H180 x P50 cm	2 colonnes de 2 cases = 4 cases	499,00 € HT	+ 2,62 € HT éco part.
WM331-BLC	L30 x H180 x P50cm	1 colonne de 3 cases = 3 cases	389,00 € HT	+ 1,83 € HT éco part.
WM332-BLC	L60 x H180 x P50 cm	2 colonnes de 3 cases = 6 cases	639,00 € HT	+ 2,62 € HT éco part.
WM431-BLC	L30 x H180 x P50 cm	1 colonne de 4 cases = 4 cases	439,00 € HT	+ 1,83 € HT éco part.
WM432-BLC	L60 x H180 x P50 cm	2 colonnes de 4 cases = 8 cases	769,00 € HT	+ 3,50 € HT éco part.
WM433-BLC	L90 x H180 x P50 cm	3 colonnes de 4 cases = 12 cases	999,00 € HT	+ 5,83 € HT éco part.
WM434-BLC	L120 x H180 x P50 cm	4 colonnes de 4 cases = 16 cases	1 379,00 € HT	+ 5,83 € HT éco part.
WM531-BLC	L30 x H180 x P50 cm	1 colonne de 5 cases = 5 cases	479,00 € HT	+ 1,83 € HT éco part.
WM532-BLC	L60 x H180 x P50 cm	2 colonnes de 5 cases = 10 cases	799,00 € HT	+ 3,50 € HT éco part.
WM533-BLC	L90 x H180 x P50 cm	3 colonnes de 5 cases = 15 cases	1 139,00 € HT	+ 5,83 € HT éco part.

OPTIONS

W4P	Jeu de 4 pieds	59,00 € HT	+ 0,03 € HT éco part.
WMORAILLON	Serrure morailon	22,00 € HT	



DÉGRESSIVITÉ
SUR QUANTITATIF

Vestiaires

monobloc duo



Les vestiaires DUO permettent de concentrer 2 vestiaires penderie sur 40 cm de largeur. Blancs et élégants, ils s'intégreront parfaitement dans un bureau.

VESTIAIRE MONOBLOC DUO

- Vestiaire monobloc Duo en métal soudé et revêtement en poudre électrostatique.
- Perforations au dos pour fixation murale.
- Portes renforcées avec charnières cachées et tampons plastiques anti-bruit.
- Portemanteau avec crochets dans chaque vestiaire.
- Porte-étiquette estampé sur chaque porte.
- Portes avec aération.
- Serrure fournie avec 2 clés.
- Épaisseur tôle : 6/10^{ème}.



WMZ241-BLC

VESTIAIRE MONOBLOC DUO

WMZ241-BLC	L40 x H180 x P50 cm	1 colonne/2 vestiaires	429,00 € HT	+ 1,83 € HT éco part.
------------	---------------------	------------------------	--------------------	-----------------------

OPTIONS

W4P	Jeu de 4 pieds	59,00 € HT	+ 0,03 € HT éco part.
WMORAILLON	Serrure moraillon	22,00 € HT	

DÉGRESSIVITÉ SUR QUANTITATIF

Vestiaires monobloc

industrie propre



Pour des raisons sanitaires évidentes, chaque employeur est tenu de proposer le nécessaire pour « assurer la propreté individuelle ». Les vestiaires professionnels constituent aujourd’hui une obligation légale, stipulée par l’article R 4228-1 du code du travail. Les vestiaires monoblocs sont disponibles en 1, 2, 3 ou 4 colonnes.

VESTIAIRE MONOBLOC INDUSTRIE PROPRE

- Construction métallique soudée durable avec revêtement en poudre électrostatique.
- Perforations au dos afin de le fixer au mur.
- Portes renforcées avec charnières dissimulées et tampons en plastique anti-bruit.
- Portes à persiennes pour la circulation de l’air.
- Étagère supérieure avec tringle porte-cintre et crochet.
- Épaisseur tôle : 6/10^{ème}.



VESTIAIRES MONOBLOCS INDUSTRIE PROPRE

WMIP1-GB	L30 x H180 x P50 cm	1 colonne/1 vestiaire	279,00 € HT	+ 1,83 € HT éco part.
WMIP2-GB	L60 x H180 x P50 cm	2 colonnes/2 vestiaires	439,00 € HT	+ 2,62 € HT éco part.
WMIP3-GB	L90 x H180 x P50 cm	3 colonnes/3 vestiaires	639,00 € HT	+ 3,50 € HT éco part.
WMIP4-GB	L120 x H180 x P50 cm	4 colonnes/4 vestiaires	849,00 € HT	+ 5,83 € HT éco part.

OPTIONS

W4P	Jeu de 4 pieds ABS	59,00 € HT	+ 0,03 € HT éco part.
WSERRURE	Serrure à clé	22,00 € HT	

DÉGRESSIVITÉ SUR QUANTITATIF

Vestiaires en kit

industrie propre & salissante



Pour des raisons sanitaires évidentes, chaque employeur est tenu de proposer le nécessaire pour « assurer la propreté individuelle ». Les vestiaires professionnels constituent aujourd'hui une obligation légale, stipulée par l'article R 4228-1 du code du travail.

De plus le vestiaire démontable a un sérieux atout lorsque les locaux, ou il doit être installé, ne sont pas accessibles pour des meubles de la taille d'un vestiaire monobloc, par exemple. Dans ce cas, le vestiaire à monter sur place s'impose.

VESTIAIRE DÉMONTABLES INDUSTRIE PROPRE & SALISSANTE

- Construction métallique soudée durable avec revêtement en poudre électrostatique.
- Perforations au dos afin de le fixer au mur.
- Portes renforcées avec charnières dissimulées et tampons en plastique anti-bruit.
- Portes à persiennes pour la circulation de l'air.
- Ouverture des portes 115° maximum.
- Épaisseur tôle : 6/10^{ème}.

ÉQUIPEMENT INDUSTRIE PROPRE

- Étagère supérieure avec tringle porte-cintre et crochet.

ÉQUIPEMENT INDUSTRIE SALISSANTE

- Étagère supérieure avec tringle porte-cintre et crochet.
- Cloison de séparation pour linge de ville / linge de travail (2/3 - 1/3).



WKIPD-GB+WKIPS-GB



WKISD-GB+WKISS-GB

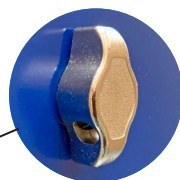

Anse de cadenas 6mm

Pour réaliser une travée de vestiaires, prendre une colonne départ et le reste en colonnes suivantes.

Chaque rangée doit impérativement commencer par une colonne départ.

VESTIAIRES DÉMONTABLES INDUSTRIE PROPRE

WKIPD-GB	L30 x H180 x P50 cm	Élément départ	219,00 € HT	+ 1,83 € HT éco part.
WKIPS-GB	L30 x H180 x P50 cm	Élément suivant	189,00 € HT	+ 1,25 € HT éco part.

VESTIAIRES DÉMONTABLES INDUSTRIE SALISSANTE

WKISD-GB	L40 x H180 x P50 cm	Élément départ	249,00 € HT	+ 1,83 € HT éco part.
WKISS-GB	L40 x H180 x P50 cm	Élément suivant	229,00 € HT	+ 1,25 € HT éco part.

OPTIONS

WSERRURE	Serrure à clé	22,00 € HT	+ 0,03 € HT éco part.
----------	---------------	-------------------	-----------------------

DÉGRESSIVITÉ SUR QUANTITATIF

Vestiaires en kit

2 cases



Les vestiaires démontables 2 casiers dédiés à l'industrie propre conviennent parfaitement au milieu sportif, mais pas seulement. Ils permettent de pendre des vêtements ou bien de s'en servir de casier individuel. De plus le vestiaire démontable a un sérieux atout lorsque les locaux, ou il doit être installé, ne sont pas accessibles pour des meubles de la taille d'un vestiaire monobloc, par exemple. Dans ce cas, le vestiaire à monter sur place s'impose.

VESTIAIRES DÉMONTABLES 2 CASES

- Vestiaire démontable 2 cases en métal.
- Socle traité anti-corrosion par électrozingage sur les deux faces.
- Constituant des colonnes de 2 portes sur la hauteur.
- Portes lisses articulées sur paumelles indéformables en position ouvertes et fermées.
- Finition : dégraissage par lessivage phosphatant.
- Peinture laquée acrylopolyuréthane bi-composants cuit au four.
- Ouverture des portes 115° maximum.
- Épaisseur tôle : 6/10^{ème}.

ÉQUIPEMENT

- Porte-étiquette embouti sur chaque porte.
- Fermeture avec serrure à 2 clés.
- 1 aération sur les portes dans chaque case.
- 1 tige porte-cintre dans chaque case avec 3 crochets.



WKSPD-GB

WKSPD-GB+WKSPS-GB

Pour réaliser une travée de vestiaires, prendre une colonne départ et le reste en colonnes suivantes.

Chaque rangée doit impérativement commencer par une colonne départ.

VESTIAIRES DÉMONTABLES 2 CASES EN LARGEUR 30CM

WKSPD-GB	L30 x H180 x P50 cm	Élément départ	249,00 € HT	+ 1,83 € HT éco part.
WKSPS-GB	L30 x H180 x P50 cm	Élément suivant	229,00 € HT	+ 1,25 € HT éco part.

OPTIONS

WMORAILLON	Serrure morailon	22,00 € HT	+ 0,03 € HT éco part.
------------	------------------	-------------------	-----------------------

DÉGRESSIVITÉ SUR QUANTITATIF

Casiers en kit

4 cases



Les vestiaires multicases permettent de stocker du matériel dans des casiers séparés qui prennent peu de place. Ils sont également la meilleure façon de faciliter la transition entre vie privée et vie professionnelle de chaque collaborateur. De plus le casier démontable a un sérieux atout lorsque les locaux, ou il doit être installé, ne sont pas accessibles pour des meubles de la taille d'un casier monobloc, par exemple. Dans ce cas, le casier à monter sur place s'impose.

CASIER DÉMONTABLE MULTICASES

- Casier démontable multicases en métal soudé.
- Revêtement en poudre électrostatique.
- Perforations au dos pour fixation murale.
- Portes renforcées avec tampons en plastique anti-bruit.

ÉQUIPEMENT

- Porte-étiquette sur chaque porte.
- Fermeture par serrure à 2 clés.
- Épaisseur tôle : 6/10^{ème}.



WK44D-GB



WK44D-GB+WK44S-GB

CASIERS DÉMONTABLES 4 CASES EN LARGEUR 40CM

WK44D-GB	L40 x H180 x P50 cm	Élément départ	399,00 € HT	+ 1,83 € HT éco part.
WK44S-GB	L40 x H180 x P50 cm	Élément suivant	389,00 € HT	

OPTIONS

WMORAILLON	Serrure morailon	22,00 € HT	+ 0,03 € HT éco part.
------------	------------------	-------------------	-----------------------

DÉGRESSIVITÉ SUR QUANTITATIF

Armoires monobloc d'entretien



Bien plus qu'une simple armoire à balai, l'armoire d'entretien en métal accueille tous les équipements d'hygiène : brosseuse, balais, manches, aspirateurs, produits d'entretien, linge professionnel, etc. L'armoire d'entretien peut être fermée à clef en toute sécurité.

ARMOIRE D'ENTRETIEN

- En métal soudé épaisseur 7/10^{ème} et socle traité anti-corrosion par électrozingage sur les deux faces.
- Portes lisses d'une épaisseur de 7/10^{ème} avec charnières dissimulées et tampons en plastiques antibruit.
- Perforations au dos afin de le fixer au mur.
- Meuble à 2 colonnes : colonne de gauche avec 4 étagères réglables et colonne de droite avec tringle porte cintre et crochet.

ÉQUIPEMENT

VMCO1E00

- 1 tablette haute toute largeur.
- 1 penderie avec tige porte cintre.
- 1 côté rangement 3 tablettes.
- 1 compartiment bas toute largeur.
- Fermeture 3 points à serrure à poignée à clé.

AMENBA00

- 2 compartiments hauts toute largeur.
- 1 compartiment penderie avec 2 attaches balai.
- 1 compartiment rangement.
- 1 compartiment aspirateur en bas à droite.
- Fermeture avec 2 serrures à clés.

AM091882

- 1 tablette haute toute largeur.
- 1 côté penderie et 1 côté rangement sur 3 niveaux séparés par une cloison suspendue.
- Fermeture avec serrure 2 clés dont une pliable avec 2 points verrouillés par crémones.
- Un arrêt derrière la porte gauche.



VMCO1E00



AMENBA00



AM091882

ARMOIRE D'ENTRETIEN

VMCO1E00	L50 x H180 x P50 cm
AMENBA00	L70 x H180 x P50 cm
AM091882	L90 x H180 x P45 cm



DÉGRESSIVITÉ
SUR QUANTITATIF

Tables *pliantes*



- Plateau mélaminé ép. 19 mm.
- Chants antichoc : ABS 2 mm.
- Piètement : Tube rond et courbe avec vérins et finition époxy.
- Hauteur 74 cm.
- Parfaitement empilables.

Facile à stocker



Sécurité et facilité de manipulation

Piètements

Noir Alu

Plateaux mélaminés

Blanc Gris Chêne Hêtre

TPNL140	140 x 70 cm
TPNL160	160 x 70 cm
TPNLDR140	Demi-rond Ø 140 cm



Tables *abattantes*



- Plateau mélaminé ép. 25 mm.
- Chants antichoc : ABS 2 mm.
- Piètement et structure : Tube métal, finition époxy.
- 4 roulettes multidirectionnelles silencieuses, Ø75 mm avec freins.
- Hauteur 72 cm.
- Verrouillage du plateau en position utilisation ou en position rangement.



Stockage optimisé :
15 tables sur 3 mètres linéaires



Rangement facile
grâce au plateau basculant



Simplicité de mise en place :
la table s'installe et se range
en 30 secondes

Piètements

Blanc Alu Gris 16

Plateaux mélaminés

Blanc Gris Chêne Hêtre

HV3-148	Rectangulaire 140 x 80 cm
HV3-168	Rectangulaire 160 x 80 cm
HV3-DR160	Demi-Lune 160 x 80 cm



Tables conseil



- Plateau mélaminé ép. 25 mm.
- Chants antichoc : ABS 2 mm avec angles arrondis.
- Pieds : Tube métal rond Ø100mm avec large platine métallique Ø700 mm.
- Finition époxy, avec patins.
- Hauteur 73 cm.

Disponible en 4 formats :

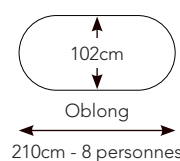
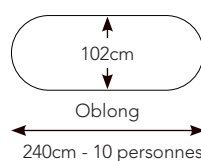
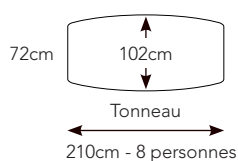
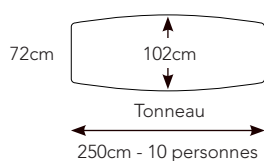

Piètements



Plateaux mélaminés



46210	Tonneau 210 x 102 x 72 cm
46240	Tonneau 250 x 102 x 72 cm
47210	Oblong 210 x 102 cm
47240	Oblong 240 x 102 cm



Tables rondes meeting



- Plateau mélaminé ép. 25 mm.
- Chants antichoc : ABS 2 mm.
- 3 dimensions : Ø80, Ø100 ou Ø120 cm.
- Piétement central métal forme "Tulipe" avec contrepois.

Piètements



Plateaux mélaminés



46103	Plateau Ø 80 cm pied Tulipe
46104	Plateau Ø 100 cm pied Tulipe
46105	Plateau Ø 120 cm pied Tulipe



Guéridon

mange-debout



- Plateau mélaminé ép. 19 mm avec chants ABS 2 mm.
- Hauteur 110 cm.
- Plateau supérieur Ø 60 cm.
- 2 coloris de pieds : noir ou alu.

60000 Guéridon pied fonte, 1 plateau

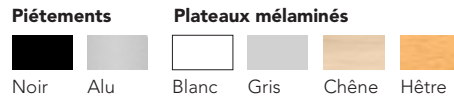

Table scolaire

démontable



- Plateau stratifié ou mélaminé ép. 19 mm.
- Chants antichoc : ABS 2 mm.
- Monoplace 70 x 50 cm.
- Piètement métallique à dégagement latéral.
- Finition époxy.
- Patins traineaux, polypropylène.
- Hauteur fixe 74 cm.

REF70F Monoplace fixe 70 x 50 cm



Piètements

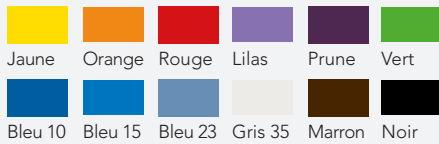

Plateaux mélaminés



Options



Casier porte-documents en plastique injecté.



Chants alaisés en bois massif verni.

Chaises scolaire



- Assise et dossier en hêtre mutiplis vernis naturel, ép. 8 mm.
- Piètement en tube rond Ø 25 mm épaisseur 1,2 mm.
- Finition époxy.
- Patins de stabilité plastique.
- Taille : T6.
- Parfaitement empilables.
- **Chaise Maxim** : Assise 37 x 39 cm.
- **Chaise Alexis** : Assise 35 x 36 cm.

CDCM Chaise Maxim

CDCA Chaise Alexis



Piètements



Assise



Tables modulaires

NOUVEAUTÉ

**QUALITÉ
SUPÉRIEURE**



Les tables appelées « modulaires » ou « multifonctions » sont idéales pour aménager un espace collectif de taille moyenne ou grande, avec des formes rectangle, trapèze ou demi-lune. L'agencement classique démarre par des modèles rectangulaires, auxquels sont couplés des formats plus particuliers comme la demi-lune ou la table trapézoïdale. Ainsi, l'optimisation de l'espace est facilitée.

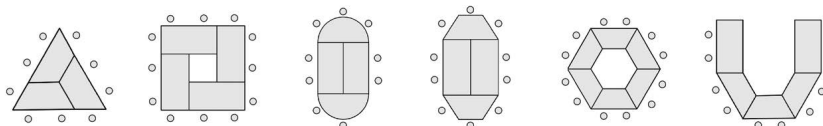

FORME
RECTANGLE



FORME
DEMI-LUNE



FORME
TRAPÈZE

PLATEAU

- Table modulaire équipée d'un plateau mélaminé épaisseur 18 mm.
- Chants antichoc ABS 2 mm.
- Plateau déjà monté sur la ceinture en métal.

PIÈTEMENT

- Piètement tube carré 30x30mm épaisseur 1,5mm.
- 4 vérins de réglage.
- Hauteur 74 cm.

CADRE CEINTURE

- Métal 12/10^{ème} 50mm sous plateau.

- Montage rapide et grande stabilité.
- Livré dans un carton ondulé.
- Protection des angles en polyéthylène.



COLORIS DISPONIBLES

Plateau Blanc
piètement Alu



-BLCALU

Plateau Hêtre
piètement Alu



-HEALU

(Sur stock pour
TM16080R)

Plateau Hêtre
piètement
Anthracite



-HEANT

Plateau Gris-clair
piètement
Anthracite



-GCANT

(Sur stock pour
TM16080R)

NUANCIER
PAGE 143

TABLES RECTANGULAIRES

TM12060R + COLORIS	120 x 60 cm	189,00 € HT	+ 1,25 € HT éco part.
TM16080R + COLORIS	160 x 80 cm	249,00 € HT	+ 1,83 € HT éco part.

TABLES DEMI-LUNES

TM120DRD + COLORIS	120 x 60 cm	209,00 € HT	+ 1,25 € HT éco part.
--------------------	-------------	--------------------	-----------------------

TABLES TRAPÉZOÏDALES

TM1206060T + COLORIS	120 x 60 x 60 cm	209,00 € HT	+ 1,25 € HT éco part.
----------------------	------------------	--------------------	-----------------------

Tabourets ATTIC



ASSISE / DOSSIER

Assise et dossier en polypropylène renforcé avec fibre de verre. Pour usage intérieur et extérieur avec traitement anti-UV. Très facile à nettoyer et à désinfecter. Produit 100% recyclable. Empilable par 8 pièces.

PIÉTEMENT

Piétement 4 pieds en polypropylène renforcé avec fibre de verre. Repose-pieds.

DIMENSIONS



Hauteur totale 95 cm
Hauteur assise/sol 76,5 cm
Dossier L51 x H18,5 cm
Assise L51 x P50 cm

Largeur totale 51 cm



MTATTIC-ANTH

MTATTIC-BLC

MTATTIC-TAUPE

MTATTIC-OLIVE



MTATTIC-MOUT

MTATTIC-BRIQ

MTATTIC-AQUA

MTATTIC-SABLE

MTATTIC + COLORIS

149,00 € HT

+ 0,46 € HT éco part.

Chaises PW018



DOSSIER

Dossier en polypropylène.

ASSISE

Assise en polypropylène.

PIÉTEMENT

Piétement 4 pieds bois finition hêtre.

DIMENSIONS

Largeur dossier 41 cm



Hauteur totale 75 cm
Hauteur assise/sol 45 cm
Dossier H 34 cm
Assise L 43 x P 45 cm

Largeur totale 43 cm



PW018-BLC



PW018-NR

PW018 + COLORIS

129,00 € HT

+ 0,46 € HT éco part.

Sièges **SUNNY**

NOUVEAUTÉ



Une silhouette simple, élancée et élégante !

- Usage intérieur/extérieur.
- En polypropylène.
- Empilable par 4.



Empilable par 4

COLORIS DISPONIBLES



-BLANC

-BRIQUE

-GREY

-SAFRAN

-TAUPE

SUNNY + COLORIS

L50 x H80,5 x P51 cm

99,00 € HT

+ 0,46 € HT éco part.

Fauteuils ONNENA



DOSSIER

Dossier et accoudoirs en polypropylène

ASSISE

Assise en polypropylène

PIÉTEMENT

Piétement 4 pieds bois finition hêtre.

DIMENSIONS



ONNENA-N-NOIR



ONNENA-BLANC

ONNENA + COLORIS **209,00 € HT** + 0,46 € HT éco part.

Chaises PW030



DOSSIER & ASSISE

Polypropylène noir ou blanc

PIÉTEMENT

Piétement 4 pieds bois finition hêtre et croisillons en métal noir



DIMENSIONS



PW030-NR



PW030-BLC

PW030 + COLORIS **115,00 € HT** + 1,00 € HT éco part.

Tabourets Serie 388



ASSISE

Assise coque en polypropylène.

PIÉTEMENT

Structure piétement filaire en métal chromé avec repose-pieds.



CT388-BLC



CT388-NR

CT388 + COLORIS L45 x H107 x P40 cm **129,00 € HT** + 1,08 € HT éco part.

Tabourets Serie 399



ASSISE

Assise coque en polypropylène.

PIÉTEMENT

Structure piétement filaire en métal chromé avec repose-pieds.



CT399-BLC



CT399-NR

CT399 + COLORIS L42 x H100 x P35 cm **129,00 € HT** + 1,08 € HT éco part.

Poufs

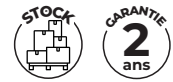

- Poufs en tissu traités anti-taches.
- 100% polyester.
- doux au toucher.
- Bonne résistance des couleurs à la lumière.
- Patins en plastique.

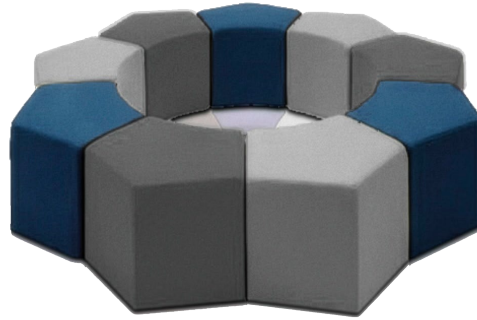

COLORIS DISPONIBLES



LA-06 + COLORIS	Pouf pentagone	L57 x H44 x P58 cm	129,00 € HT	+ 1,50 € HT éco part.
-----------------	----------------	--------------------	--------------------	-----------------------

Canapé 652-GRIS

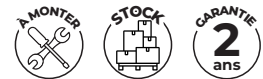

- Canapé en tissu 100% polyester traité anti-taches gris.
- Le piétement est en acier inoxydable noir.
- Idéal pour les zones de passage pour créer de l'intimité.
- Hauteur d'assise 44 cm.



MT652-GRIS	Canapé box gris	L149x H125 x P74 cm	799,00 € HT	+ 13,75 € HT éco part.
------------	-----------------	---------------------	--------------------	------------------------

Chauffeuse CT001

- Chauffeuse en coque polypropylène grise.
- Assise en tissu 100% polyester gris.
- Doux au toucher.
- Bonne résistance de la couleur à la lumière.



CT001-GRIS	L69 x H69 x P63,5cm	299,00 € HT	+ 3,17 € HT éco part.
------------	---------------------	--------------------	-----------------------

Fauteuil CT028



- Coque en polypropylène injecté.
- Mousse haute densité.
- Tissu gris en coton.
- Piétement en bois finition naturel.
- Hauteur d'assise 45 cm.



CT028-GRIS	L58,5 x H75 x P58,5 cm	259,00 € HT	+ 2,17 € HT éco part.
------------	------------------------	--------------------	-----------------------

FAUTEUILS *ET SIÈGES*

REPOSEZ-VOUS SUR NOUS !



UTILISATION

INTENSIVE

De 8 à 12 heures par jour

Page 50



UTILISATION

QUOTIDIENNE

De 5 à 8 heures par jour

Page 62



UTILISATION

OCCASIONNELLE

De 1 à 5 heures par jour

Page 73



SIÈGES

TECHNIQUES

Page 85



CHAISES

**RÉUNIONS,
FORMATION**

Page 87

Fauteuil 401Y



DESIGN, CONFORT D'ASSISE ET SOUTIEN DES COURBES NATURELLES DU DOS.

DOSSIER / TÊTIÈRE / ACCOUDOIRS

- Dossier en résille 3D.
- Tête en résille réglable en hauteur sur 4 cm et orientable en option.
- Support lombaire réglable en hauteur sur 5 cm.
- Accoudoirs 4D réglables en hauteur, profondeur, largeur et pivotants recouverts de polyuréthane.

ASSISE

- Assise en tissu noir.
- Épaisseur de la mousse : 85mm.
- Densité de la mousse : 60kg/m3.

RÉGLAGE / MÉCANISME

- Mécanisme synchrone 4 positions Donati.
- Suivi de chacun de vos mouvements.
- Blocage de l'inclinaison du dossier dans 4 positions.
- Profondeur d'assise ajustable grâce à la translation.
- Tous les réglages s'effectuent par des boutons situés sous l'assise sans avoir à se baisser : hauteur de l'assise, inclinaison du dossier, réglage semi automatique de la tension (*).



Dossier flexible



Réglage semi automatique de la tension.

STRUCTURE, VÉRIN, BASE ET ROULETTES

- Structure en polyuréthane noir.
- Vérin 100 / 50 mm Class 4.
- Base en aluminium 700 mm.
- Roulettes polyuréthane 60mm.

CERTIFICATIONS



Mention Spéciale Excellent product design Office Furniture

DIMENSIONS



MTGA401Y-700	Noir	599,00 € HT	+ 4,50 € HT éco part.
MTGA401TET	Noir	29,00 € HT	+ 0,19 € HT éco part.

Fauteuil 35X

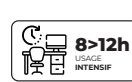

ERGONOMIQUE, DESIGN ÉPURÉ, ENTIÈREMENT EN RÉVILLE NOIRE

DOSSIER / TÊTIÈRE / ACCOUDOIRS

- Dossier en réville avec renforcement lombaire réglable en hauteur.
- Tête en réville réglable en hauteur et orientable.
- Accoudoirs avec manchettes en polyuréthane réglables en hauteur.

ASSISE

- Assise en réville.
- Peut supporter jusqu'à 135kg.

RÉGLAGE / MÉCANISME

- Mécanisme synchrone 5 positions Donati .
- Suivi de vos mouvements.
- Blocage de l'inclinaison du dossier dans 5 positions.
- Ajustement de la profondeur d'assise grâce à la translation.
- Réglage de la tension avec manette latérale.

VÉRIN / PIÈTEMENT / ROULETTES

- Vérin 100/30 mm Class 3.
- Base nylon 700 mm et roulettes 65 mm nylon.

CERTIFICATIONS



DIMENSIONS

Largeur dossier 46,5 cm



Largeur totale 70 cm

Hauteur totale
113 à 123,5 cm

Hauteur assise/sol
46 à 53,5 cm

Dossier H 52,5 cm

Assise
L 51 x P 53 à 58,5 cm

Accoudoirs 18 à 25 cm



MTGA35X-700

Noir

579,00 € HT

+ 2,75 € HT
éco part.

Fauteuil 1680X

CONCEPTION & DESIGN AVANCÉES



Mécanisme synchrone 3 positions
Inclinaison maximum de 137°

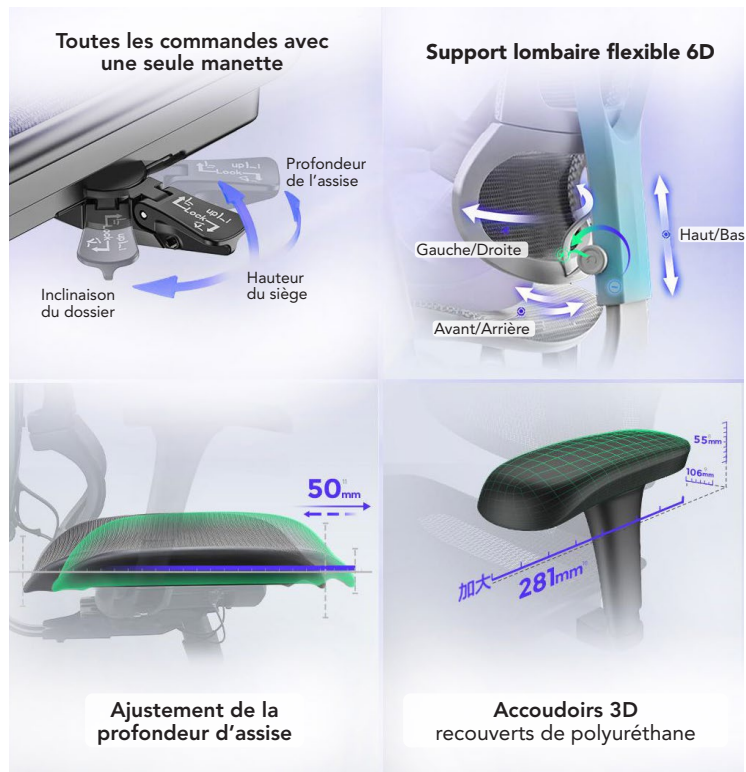

DOSSIER FLEXIBLE SUR 5 PIVOTS



10 ZONES DE SUPPORT INDIVIDUELLES

En maille élastomère

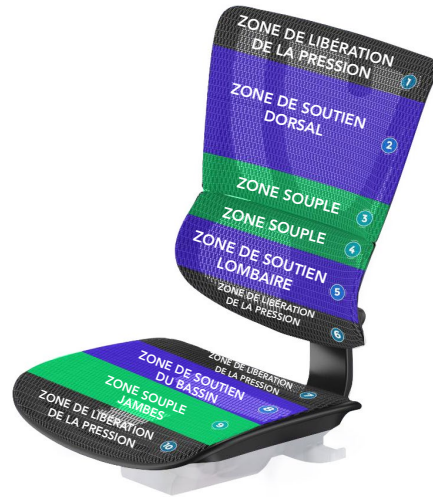

ASSISE ERGONOMIQUE

Réduit la pression sur les jambes
Maille élastomère haute performance

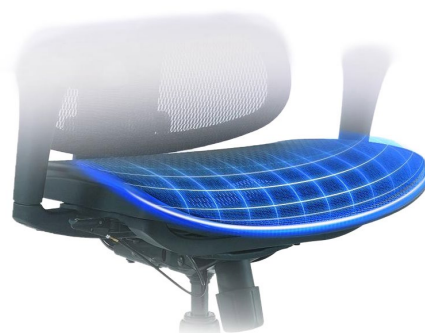

Fauteuil 1680X



L'ERGONOMIE POUR TOUS LES GABARITS

DOSSIER / TÊTIÈRE / ACCOUDOIRS

- Dossier en maille élastomère réglable en hauteur sur 4 cm
- Support lombaire 6D flexible
- Tête 3D
- Accoudoirs 3D

ASSISE

- Réglable en profondeur sur 5 cm
- La forme de l'assise permet de limiter les tensions des jambes

RÉGLAGE / MÉCANISME

- Synchrone 3 positions
- Translation de la profondeur d'assise

VÉRIN, BASE ET ROULETTES

- Vérin Classe 4
- Base en nylon 680 mm
- Roulettes polyuréthane 65 mm

CERTIFICATIONS



DIMENSIONS

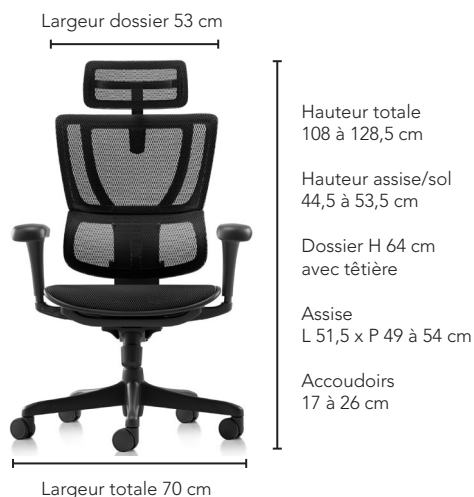

MTGA1680X-70 Noir **549,00 € HT** + 5,67 € HT éco part.

Fauteuil 36X



ERGONOMIQUE, DESIGN ÉPURÉ, ENTIÈREMENT EN RÉVILLE NOIRE

DOSSIER / TÊTIÈRE / ACCOUDOIRS

- Dossier en résille réglable en hauteur avec renforcement lombaire.
- Tête en résille réglable en hauteur.
- Accoudoirs 3D avec manchettes en polyuréthane ajustables en largeur, hauteur et orientables.

ASSISE

- Assise en résille.
- Peut supporter jusqu'à 135kg.

RÉGLAGE / MÉCANISME

- Mécanisme synchrone 4 positions.
- Réglage automatique de la tension de basculement du dossier.
- Ajustement de la profondeur de l'assise grâce à la translation.

VÉRIN / PIÉTEMENT / ROULETTES

- Vérin 100/70 mm Class 4.
- Base nylon 680 mm et roulettes en nylon 60mm.
- En option : base aluminium.

CERTIFICATIONS



DIMENSIONS



Largeur dossier 46 cm

Hauteur totale
121 à 131 cm

Hauteur assise/sol
47,5 à 57,5 cm

Dossier H 76 cm

Assise
L 51 x P 52 à 55 cm

Accoudoirs 15,5 à 23 cm

Largeur totale 70 cm



Base aluminium optionnelle



MTGA36X-700	Noir	549,00 € HT	+ 2,75 € HT éco part.
BASEALUS-ALU	Base aluminium	39,00 € HT	+ 0,12 € HT éco part.

Fauteuil 303

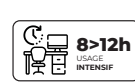

ENTIÈREMENT EN RÉSILLE, MÉCANISME PAR CÂBLES, DOSSIER FLEXIBLE ET DESIGN ÉPURÉ

DOSSIER / TÊTIÈRE / ACCOUDOIRS

- Dossier et tête en résille grise.
- Dossier flexible suivant les mouvements latéraux du corps.
- Tête réglable en hauteur, profondeur et orientable.
- Accoudoirs réglables en hauteur, profondeur et latéralement.
- Accoudoirs recouverts de polyuréthane noir.

ASSISE

- Assise en résille grise.
- Peut supporter jusqu'à 135kg.

RÉGLAGE / MÉCANISME

- Mécanisme synchrone par câbles.
- Suivi de vos mouvements.
- Blocage de l'inclinaison du dossier dans 4 positions.
- Ajustement de la profondeur d'assise grâce à la translation.
- Réglage automatique de la tension.

VÉRIN / PIÉTEMENT / ROULETTES

- Vérin 100/70mm class 4.
- Base en nylon noir 680mm.
- En option : base aluminium.
- Roulettes polyuréthane 60mm.



CERTIFICATIONS



DIMENSIONS



Hauteur totale H 116 à 120 cm
 Hauteur assise/sol 47 à 57 cm
 Dossier H 61 cm
 Assise L 49 x P 45-50 cm
 Accoudoirs 16,5 à 22,5 cm

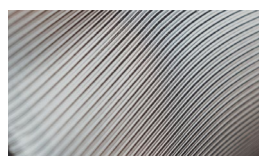

Résille grise



MTGA303-700	Gris	459,00 € HT	+ 4,50 € HT éco part.
BASEALUS-ALU	Base aluminium	39,00 € HT	+ 0,12 € HT éco part.

UTILISATION INTENSIVE ET GRAND CONFORT D'ASSISE

DOSSIER / TÊTIÈRE / ACCOUDOIRS

- Dossier en résille réglable en hauteur avec renforcement lombaire.
- Tête en résille réglable en hauteur.
- Accoudoirs 3D avec manchettes en polyuréthane ajustables en largeur, hauteur et orientables.

ASSISE

- Assise en tissu avec mousse moulée.
- Épaisseur de la mousse : 63 mm.
- Densité de la mousse : 40 kg/m³.
- Peut supporter jusqu'à 150kg.

RÉGLAGE/ MÉCANISME

- Mécanisme synchrone.
- Suivi de vos mouvements.
- Blocage de l'inclinaison du dossier dans 4 positions.
- Ajustement de la profondeur de l'assise grâce à la translation.
- Réglage automatique de la tension de basculement du dossier.

VÉRIN / PIÉTEMENT / ROULETTES

- Vérin 100/70 mm Class 4.
- Base 680 mm et roulettes en nylon 60mm.
- En option : base aluminium.



CERTIFICATIONS



DIMENSIONS



Base aluminium optionnelle



MTGA2X-700	Noir	429,00 € HT	+ 6,83 € HT éco part.
BASEALUS-ALU	Base aluminium	39,00 € HT	+ 0,12 € HT éco part.

Fauteuil 501X



DESTINÉ AUX UTILISATEURS INTENSIFS SUR ÉCRAN GRÂCE À SA PENTE NÉGATIVE.

DOSSIER / ACCOUDOIRS

- Dossier en résille noire.
- Soutien lombaire réglable sur 5cm.
- Accoudoirs 3D réglables en hauteur, profondeur et pivotants recouverts de polyuréthane.

ASSISE

- Assise en tissu noir.
- Épaisseur de la mousse : 60 mm.
- Densité de la mousse : 60 Kg/m³.
- Peut supporter jusqu'à 135kg.

RÉGLAGE/ MÉCANISME

- Mécanisme allemand synchrone **BOCK**.
- Suivi de chacun de vos mouvements.
- Blocage de l'inclinaison du dossier dans 3 positions.
- Préconisé pour les utilisateurs écran.
- Équipé d'une pente négative : l'assise est légèrement inclinée vers le bas (3°) afin de se rapprocher des courbures naturelles du dos. Grâce à cette inclinaison, le bassin bascule vers l'avant et retrouve sa position naturelle, comme en position debout.
- Réglage de la hauteur de l'assise et de l'inclinaison du dossier par les manettes latérales.
- Ajustement de la profondeur de l'assise grâce à la translation.
- Réglage automatique de la tension de basculement.

STRUCTURE / VÉRIN / PIÈTEMENT / ROULETTES

- Structure en nylon noir.
- Vérin 100/50 mm Class 4.
- Base en nylon 700 mm.
- En option : base aluminium.
- Roulettes en polyuréthane 60 mm.

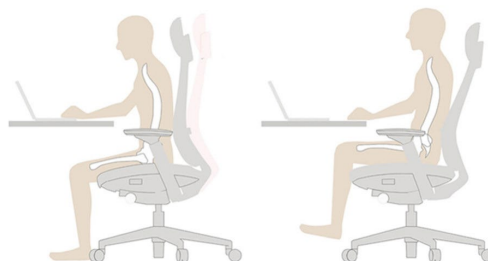

Avec pente négative

Mécanisme standard

CERTIFICATIONS



Mention Spéciale Excellent product design Office Furniture

DIMENSIONS



MTGA501X-NOIR	Noir	429,00 € HT	+ 4,50 € HT éco part.
BASEALUS-ALU	Base aluminium	39,00 € HT	+ 0,12 € HT éco part.

Fauteuil 285



UNE VALEUR SÛRE, COMPLET EN TERME DE TECHNOLOGIE ET D'ERGONOMIE.

DOSSIER / TÊTIÈRE / ACCOUDOIRS

- Dossier en résille.
- Support lombaire réglable en hauteur.
- Tête 3D réglable en hauteur sur 5 cm, profondeur et orientable en option.
- Accoudoirs 4D réglables en hauteur, largeur, profondeur et pivotants recouverts de polyuréthane.

ASSISE

- Assise en tissu noir
- Épaisseur de la mousse : 70 mm
- Densité de la mousse : 60 kg/m³
- Peut supporter jusqu'à 135kg

RÉGLAGE/ MÉCANISME

- Mécanisme synchrone
- Suivi de chacun de vos mouvements
- Blocage de l'inclinaison du dossier dans 4 positions.
- Réglage de la hauteur de l'assise et de l'inclinaison du dossier par des manettes latérales.
- Réglage de la tension avec une manette latérale située sous l'assise.
- Ajustement de la profondeur d'assise sur 5 cm grâce à la translation.

VÉRIN / PIÉTEMENT / ROULETTES

- Vérin 85/60 mm Class 4
- Base en aluminium 700 mm
- Roulettes nylon 60 mm

CERTIFICATIONS



DIMENSIONS



MTGA285-NOIR
avec tête



MTGA285-NOIR
sans tête

MTGA285-NOIR	Fauteuil noir	419,00 € HT	+ 4,50 € HT éco part.
MTGA285TET-NOIR	Tête noire	29,00 € HT	+ 0,05 € HT éco part.

Fauteuil 1673X



DOSSIER RÉGLABLE EN HAUTEUR.

DOSSIER / TÊTIÈRE / ACCOUDOIRS

- Dossier en résille réglable en hauteur avec renforcement lombaire.
- Tête en tissu réglable en hauteur et orientable.
- Accoudoirs 3D avec manchettes en polyuréthane ajustables en hauteur, profondeur et en largeur.

ASSISE

- Assise en tissu avec mousse moulée
- Épaisseur de la mousse : 60 mm
- Densité de la mousse : 55 Kg/m³
- Peut supporter jusqu'à 135kg

RÉGLAGE/ MÉCANISME

- Mécanisme synchrone
- Suivi de chacun de vos mouvements
- Blocage de l'inclinaison du dossier dans 3 positions.
- Réglage automatique de la tension de basculement du dossier.
- Ajustement de la profondeur de l'assise grâce à la translation.

VÉRIN / PIÉTEMENT / ROULETTES

- Vérin 80/40 mm Class 3
- Base en aluminium poli 700 mm
- Roulettes en nylon 60mm

CERTIFICATIONS



MTGA1673X-700



MTGA1673X-100



MTGA1673X-544



MTGA1673X-656

DIMENSIONS

Largeur dossier 47 cm



Largeur totale 70 cm

Hauteur totale
115,5 à 137 cm

Hauteur assise/sol
46,5 à 56,5 cm

Dossier H 56 à 63 cm

Assise
L 48,5 x P 48 à 53 cm

Accoudoirs 16 à 24 cm

MTGA1673X-700	Noir/Assise Noir	399,00 € HT	+ 4,50 € HT éco part.
MTGA1673X-544	Noir/Assise Bleu		
MTGA1673X-100	Noir/Assise Rouge		
MTGA1673X-656	Noir/Assise Gris		

Fauteuil 1673

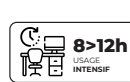

COMPLET EN TERME DE TECHNOLOGIE ET D'ERGONOMIE, USAGE INTENSIF.

DOSSIER / TÊTIÈRE / ACCOUDOIRS

- Dossier en résille réglable en hauteur avec renforcement lombaire fixe.
- Tête en tissu réglable en hauteur, profondeur et orientable.
- Accoudoirs 3D réglables en hauteur, profondeur et orientables et manchettes en polyuréthane.

ASSISE

- Assise en tissu nid d'abeille
- Épaisseur de la mousse : 50 mm
- Densité de la mousse : 32 Kg/m³
- Peut supporter jusqu'à 130kg

RÉGLAGE/ MÉCANISME

- Mécanisme basculant décentré
- Suivi de chacun de vos mouvements
- Blocage de l'inclinaison du dossier dans 5 positions,
- Ajustement de la profondeur d'assise grâce à la translation.
- Le réglage de la tension s'effectue latéralement par une manette.

VÉRIN / PIÉTEMENT / ROULETTES

- Base aluminium poli 5 branches
- Roulettes polyuréthane 60 mm.



MT1673-644v2
Gris



Roulettes avec bandes de caoutchouc



MT1673-700v2
Noir

DIMENSIONS



MT1673-700v2	Noir	399,00 € HT	+ 5,67 € HT éco part.
MT1673-644v2	Gris		

Fauteuil 25X



COMPLET EN TERME DE TECHNOLOGIE ET D'ERGONOMIE, USAGE INTENSIF.

DOSSIER / TÊTIÈRE / ACCOUDOIRS

- Dossier en résille.
- Tête en résille réglable en hauteur et orientable.
- Accoudoirs 3D avec manchette en polyuréthane ajustable en hauteur, profondeurs et orientables.

ASSISE

- Assise en tissu et mousse moulée
- Epaisseur de la mousse : 50 mm
- Densité de la mousse : 40 kg/m³
- Peut supporter jusqu'à 150kg

RÉGLAGE/ MÉCANISME

- Mécanisme synchrone décentré
- Suivi de chacun de vos mouvements
- Blocage de l'inclinaison du dossier dans 4 positions.
- Ajustement de la profondeur de l'assise grâce à la translation.
- Réglage automatique de la tension de basculement du dossier.

VÉRIN / PIÉTEMENT / ROULETTES

- Vérin 100/40 mm Class 3
- Base 680 mm et roulettes 60 mm nylon
- En option : base aluminium

CERTIFICATIONS



DIMENSIONS



MTGA25X-700	Noir	399,00 € HT	+ 4,50 € HT éco part.
BASEALUS-ALU	Base aluminium	39,00 € HT	+ 0,12 € HT éco part.

Fauteuil 501



ERGONOMIE, ROBUSTESSE ET CONFORT, POUR PETITS ET GRANDS GABARITS.

DOSSIER / TÊTIÈRE / ACCOUDOIRS

- Dossier en résille.
- Support lombaire réglable en hauteur sur 5 cm.
- Tête en tissu réglable en hauteur sur 6 cm.
- Accoudoirs 3D réglables en hauteur, profondeur et pivotants recouverts de polyuréthane.

ASSISE

- Assise en tissu noir.
- Épaisseur de la mousse : 60 mm.
- Densité de la mousse : 60 kg/m³.
- Peut supporter jusqu'à 135kg.

RÉGLAGE/ MÉCANISME

- Mécanisme synchrone.
- Suivi de chacun de vos mouvements.
- Blocage de l'inclinaison du dossier dans 3 positions.
- Réglage de la hauteur de l'assise et de l'inclinaison du dossier par des manettes latérales.
- Réglage automatique de la tension.
- Ajustement de la profondeur d'assise sur 5 cm grâce à la translation.

VÉRIN / PIÉTEMENT / ROULETTES

- Vérin 100/50 mm Class 4.
- Base en nylon 700 mm.
- En option : base aluminium.
- Roulettes nylon 60mm.



Tête réglable en hauteur

CERTIFICATIONS



DIMENSIONS



MTGA501-NOIR	Noir	359,00 € HT	+ 4,50 € HT éco part.
BASEALUS-ALU	Base aluminium	39,00 € HT	+ 0,12 € HT éco part.

Fauteuil 607



CONFORTABLE GRÂCE À SON ASSISE EN MOUSSE MOULÉE ET SON SUPPORT LOMBAIRE RÉGLABLE

DOSSIER / ACCOUDOIRS

- Dossier en résille avec renforcement lombaire réglable en hauteur et profondeur.
- Accoudoirs 2D avec manchettes en polyuréthane réglables en hauteur et orientables.

ASSISE

- Assise en tissu avec mousse moulée.
- Épaisseur de la mousse : 40 mm.
- Densité de la mousse : 70 Kg/m³.
- Peut supporter jusqu'à 135kg.

RÉGLAGE/ MÉCANISME

- Mécanisme synchrone.
- Suivi de chacun de vos mouvements.
- Blocage de l'inclinaison du dossier dans 5 positions.

VÉRIN / PIÉTEMENT / ROULETTES

- Vérin 100/30 mm Class 3.
- Base 660 mm nylon.
- Roulettes 50 mm nylon.

CERTIFICATIONS



MT607-700



Accoudoirs réglables en hauteur.



Et orientables.



Renforcement lombaire réglable



Largeur dossier 49 cm

Hauteur totale 97 à 104 cm

Hauteur assise/sol 44,5 à 51,5 cm

Dossier H 52,5 cm

Assise L 49 x P 44,5 cm

Accoudoirs 19 à 25 cm

Largeur totale 66 cm



MT607-700

Noir

319,00 € HT

+ 4,50 € HT éco part.

Fauteuil 3XHD



EN CUIR DE BOVIN CORRIGÉ POUR UN STYLE TRÈS DIRECTIONNEL.

DOSSIER / ACCOUDOIRS

- Dossier en cuir avec appui-tête.
- Dos et côtés en polyuréthane.
- Épaisseur de la mousse : 30 mm.
- Densité de la mousse : 28-60 kg/m³.
- Accoudoirs en aluminium articulés avec manchettes en polyuréthane confort, montés sur rotule.

ASSISE

- Assise en cuir - Cotés en polyuréthane.
- Épaisseur de la mousse : 60 mm.
- Densité de la mousse : 28-50 kg/m³.

RÉGLAGE/ MÉCANISME

- Mécanisme synchrone.
- Suivi de chacun de vos mouvements.
- Blocage de l'inclinaison du dossier dans 5 positions.

VÉRIN / PIÉTEMENT / ROULETTES

- Vérin 80/30 mm Class 3.
- Base en aluminium poli 700 mm.
- Roulettes nylon 50 mm.

CERTIFICATIONS



MTGA3XHD-700

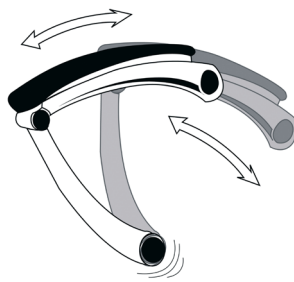

Accoudoirs articulés

DIMENSIONS

Largeur dossier 49 cm



MTGA3XHD-120

Largeur totale 70 cm

Hauteur totale
121 à 128 cm

Hauteur assise/sol
50 à 57 cm

Dossier H 71 cm

Assise L 49 x P 50 cm

Accoudoirs 22 cm



MTGA3XHD-614

MTGA3XHD-700	Noir	719,00 € HT	
MTGA3XHD-614	Havane	749,00 € HT	+ 6,83 € HT éco part.
MTGA3XHD-120	Blanc		

Fauteuil 55X Cuir

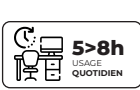

ÉLÉGANT ET ERGONOMIQUE.

DOSSIER / APPUI-TÊTE / ACCOUDOIRS

- Dossier et appui-tête en cuir de bovin noir.
- Appui-tête réglable en hauteur (5 cm).
- Dos et côtés en polyuréthane noir.
- Support lombaire réglable en hauteur.
- Accoudoirs 4D : réglage en hauteur, profondeur, orientable droite/gauche et les manchettes sont réglables latéralement.

ASSISE

- Assise en cuir de bovin noir.
- Épaisseur de la mousse : 60mm.
- Densité de la mousse : 60kg/m³.
- Peut supporter jusqu'à 135kg.

RÉGLAGE/ MÉCANISME

- Mécanisme synchrone.
- Suivi de chacun de vos mouvements.
- Blocage de l'inclinaison du dossier dans 3 positions.
- Réglage de la profondeur de l'assise grâce à la translation.

VÉRIN / PIÉTEMENT / ROULETTES

- Vérin 65mm / Class 3.
- Base en nylon noir 680 mm.
- Roulettes polyuréthane 60mm.

CERTIFICATIONS



Appui-tête réglable en hauteur

DIMENSIONS



MTGA55X-NOIR

Noir

459,00 € HT

+ 4,50 € HT éco part.

Fauteuil 45X-TISSU

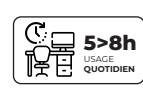

DOSSIER ULTRA FIN ET TRÈS ÉLÉGANT, FAUTEUIL DIRECTIONNEL.

DOSSIER / TÊTIÈRE / ACCOUDOIRS

- Dossier et appui-tête en tissu.
- Renforcement lombaire réglable en hauteur.
- Accoudoirs avec manchettes en cuir de bovin réglables en hauteur.

ASSISE

- Assise en tissu.
- Épaisseur de la mousse : de 80mm.
- Densité de la mousse : 55 kg/m³.
- Peut supporter jusqu'à 135kg.

RÉGLAGE/ MÉCANISME

- Mécanisme synchrone.
- Suivi de chacun de vos mouvements.
- Blocage de l'inclinaison du dossier dans 4 positions.
- Réglage automatique de la tension.

VÉRIN / PIÈTEMENT / ROULETTES

- Vérin 100/50 mm Class 3.
- Base 5 branches en nylon 686 mm.
- Roulettes en nylon 60 mm.

CERTIFICATION



MTGA45X-T700

DIMENSIONS



MTGA45X-T656

MTGA45X-T700	Noir	419,00 € HT	+ 5,67 € HT éco part.
MTGA45X-T656	Gris		

Fauteuils 7X



LIGNES ÉPURÉES, DESIGN ULTRA MODERNE INSPIRÉ DE L'AUTOMOBILE.

DOSSIER / ACCOUDOIRS

- Dossier avec appui-tête en résille.
- Accoudoirs fixes en nylon.

ASSISE

- Assise en résille.
- Peut supporter jusqu'à 135kg.

RÉGLAGE/ MÉCANISME

- Mécanisme synchrone.
- Le dossier s'incline avec un système de sécurité anti-retour ou libre.
- Réglage automatique de l'intensité de basculement du dossier et blocage multi-positions.
- Manettes de réglages discrètes en aluminium de chaque cotés de l'assise.

VÉRIN / PIÉTEMENT / ROULETTES

- Vérin 100/70 mm Class 4.
- Base en aluminium poli 680 mm.
- Roulettes nylon 60 mm.

CERTIFICATIONS



MTGA7X-700

DIMENSIONS



MTGA7X :
Hauteur totale
121 à 130 cm

MTGA7BX :
Hauteur totale
92 à 101 cm

Hauteur assise/sol
47 à 57 cm

MTGA7X :
Dossier H 73,5 cm

MTGA7BX :
Dossier H 45 cm

Assise L 47,5 x P 44 cm
Accoudoirs 17,5 cm



MTGA7BX-700

MTGA7X-700	Noir	399,00 € HT	+ 2,17 € HT éco part.
MTGA7BX-700	Noir	359,00 € HT	

Fauteuil 269



UNE VALEUR SÛRE, COMPLET EN TERME DE TECHNOLOGIE ET D'ERGONOMIE.

DOSSIER / TÊTIÈRE / ACCOUDOIRS

- Dossier en résille anthracite.
- Support lombaire coussiné de grande hauteur.
- Tête réglable en hauteur sur 12cm.
- Accoudoirs réglables en hauteur sur 7cm recouverts de polyuréthane.

ASSISE

- Assise en tissu anthracite.
- Épaisseur de la mousse : 63 mm.
- Densité de la mousse : 60 kg/m³.
- Peut supporter jusqu'à 135 kg.

RÉGLAGE/ MÉCANISME

- Mécanisme synchrone permettant de bloquer l'inclinaison du dossier dans 4 positions avec suivi de l'inclinaison du dossier.
- Réglage de la hauteur de l'assise et de l'inclinaison du dossier par une manette latérale.
- Réglage automatique de la tension de basculement.
- Ajustement de la profondeur d'assise grâce à la translation sur 6 cm.

VÉRIN / PIÉTEMENT / ROULETTES

- Vérin Classe 3.
- Base en nylon 700 mm.
- Roulettes nylon 60 mm.

CERTIFICATIONS



DIMENSIONS



MTGA269-656

399,00 € HT

+ 4,50 € HT éco part.

Fauteuil 55X Tissu



ÉLÉGANT ET ERGONOMIQUE.

DOSSIER / APPUI-TÊTE / ACCOUDOIRS

- Dossier et appui tête en tissu gris chiné
- Appui tête réglable en hauteur (5 cm)
- Support lombaire réglable en hauteur
- Accoudoirs 4D : réglage en hauteur, profondeur, orientable droite/gauche et les manchettes sont réglables latéralement

ASSISE

- Assise en tissu gris chiné
- Épaisseur de la mousse : 60 mm
- Densité de la mousse : 60 kg/m³
- Peut supporter jusqu'à 135 kg

RÉGLAGE/ MÉCANISME

- Mécanisme synchrone
- Suivi de chacun de vos mouvements
- Blocage de l'inclinaison du dossier dans 3 positions
- Réglage de la profondeur de l'assise grâce à la translation

VÉRIN / PIÉTEMENT / ROULETTES

- Vérin 65mm / Class 3
- Base en nylon noir 680 mm
- Roulettes polyuréthane 60 mm

CERTIFICATIONS



Appui-tête réglable en hauteur

DIMENSIONS



MTGA55X-T656

Gris

329,00 € HT

+ 4,50 € HT éco part.

Fauteuil 250



IDÉAL AU QUOTIDIEN AVEC SON DOSSIER RÉGLABLE EN HAUTEUR.

DOSSIER / TÊTIÈRE / ACCOUDOIRS

- Dossier en résille réglable en hauteur.
- Support lombaire réglable en hauteur.
- Têteière réglable en hauteur en option.
- Accoudoirs 3D réglables en hauteur, profondeur et pivotants recouverts de polyuréthane.

ASSISE

- Assise en tissu noir.
- Épaisseur de la mousse moulée : 70 mm.
- Densité de la mousse : 55kg/m³.
- Peut supporter jusqu'à 135kg.

MÉCANISME

- Mécanisme basculant décentré.
- Suivi de chacun de vos mouvements.
- Blocage de l'inclinaison du dossier dans 4 positions.
- Réglage de la hauteur de l'assise et de l'inclinaison du dossier par des manettes latérales.
- Réglage de la tension automatique et ajustement de la profondeur d'assise grâce à la translation.

VÉRIN / PIÉTEMENT / ROULETTES

- Vérin 100/40mm Class 3.
- Base en nylon 680 mm.
- Roulettes polyuréthane 60mm.

CERTIFICATION



DIMENSIONS



MTGA250-NOIR
avec têteière



MTGA250-NOIR
sans têteière

MTGA250-NOIR	Noir	329,00 € HT	+ 4,50 € HT éco part.
MTGA250TET-NOIR	Têteière noire	29,00 € HT	+ 0,05 € HT éco part.

Fauteuil 240TET



TRÈS BON RAPPORT QUALITÉ/PRIX.

DOSSIER / TÊTIÈRE / ACCOUDOIRS

- Dossier en résille noire avec support lombaire réglable en hauteur.
- Tête en polyuréthane réglable en hauteur en option.
- Accoudoirs 3D en polyuréthane.

ASSISE

- Assise en tissu avec mousse moulée.
- Epaisseur de la mousse : 50 mm.
- Densité de la mousse : 40 Kg/m³.
- Peut supporter jusqu'à 135kg.

RÉGLAGE / MÉCANISME

- Mécanisme synchrone.
- Suivi de chacun de vos mouvements.
- Blocage de l'inclinaison du dossier dans 3 positions.
- Translation d'assise permettant le réglage de la profondeur de l'assise.

VÉRIN / PIÉTEMENT / ROULETTES

- Vérin 100/40 mm Class 3.
- Base 680 mm et roulettes 60 mm nylon.
- En option : base aluminium.



MT240TET-700

CERTIFICATIONS



DIMENSIONS

Largeur dossier 48 cm



Largeur totale 70 cm

Hauteur totale 121 à 131 cm

Hauteur assise/sol 42,5 à 51 cm

Dossier H 59,5 cm

Assise L 50 x P 47 à 51 cm

Accoudoirs 20 à 25 cm



MT240TET-656



Base aluminium optionnelle

MT240TET-700	Avec tête coloris noir	279,00 € HT	+ 4,50 € HT éco part.
MT240TET-656	Avec tête coloris gris		
BASEALUS-ALU	Base aluminium	39,00 € HT	+ 0,12 € HT éco part.

Fauteuil 240



TRÈS BON RAPPORT QUALITÉ/PRIX.

DOSSIER / TÊTIÈRE / ACCOUDOIRS

- Dossier en résille noire avec support lombaire réglable en hauteur.
- Accoudoirs 3D en polyuréthane.

ASSISE

- Assise en tissu avec mousse moulée.
- Epaisseur de la mousse : 50 mm.
- Densité de la mousse : 40 Kg/m³.
- Peut supporter jusqu'à 135kg.

RÉGLAGE / MÉCANISME

- Mécanisme synchrone.
- Suivi de chacun de vos mouvements.
- Blocage de l'inclinaison du dossier dans 3 positions.
- Translation d'assise permettant le réglage de la profondeur de l'assise.

VÉRIN / PIÉTEMENT / ROULETTES

- Vérin 100/40 mm Class 3.
- Base 680 mm et roulettes 60 mm nylon.
- En option : base aluminium.

CERTIFICATIONS



MT240-700

DIMENSIONS

Largeur dossier 48 cm



Largeur totale 70 cm

Hauteur totale 99 à 108,5 cm

Hauteur assise/sol 42,5 à 51 cm

Dossier H 59,5 cm

Assise L 50 x P 47 à 51 cm

Accoudoirs 20 à 25 cm



MT240-656



Base aluminium optionnelle

MT240-700	Sans tête coloris noir	269,00 € HT	+ 4,50 € HT éco part.
MT240-656	Sans tête coloris gris		
BASEALUS-ALU	Base aluminium	39,00 € HT	+ 0,12 € HT éco part.

Fauteuil 380X



IDÉAL POUR LES GABARITS CAMBRÉS GRÂCE À SON SUPPORT LOMBAIRE RÉGLABLE.

DOSSIER / TÊTIÈRE / ACCOUDOIRS

- Dossier en résille.
- Tête en résille réglable en hauteur et orientable.
- Support lombaire façon colonne vertébrale humaine avec doubles ailes multidirectionnelles réglable en hauteur pour refléter un soutien naturel.
- Accoudoirs 3D recouverts de polyuréthane réglables en hauteur, profondeur et pivotants.

ASSISE

- Assise en mousse injectée haute densité recouverte de tissu.
- Épaisseur de la mousse : 60mm.
- Densité de la mousse : 60kg/m3.

MÉCANISME

- Mécanisme synchrone.
- Suivi de chacun de vos mouvements.
- Blocage de l'inclinaison du dossier dans 3 positions.
- Réglage de la hauteur de l'assise, de l'inclinaison du dossier et de la tension de basculement du dossier.

VÉRIN / PIÉTEMENT / ROULETTES

- Vérin 100 / 40mm Class 3.
- Base en nylon 680 mm.
- Roulettes nylon 60mm.

CERTIFICATIONS



DIMENSIONS



MTGA380X-700-NOIR

Noir

259,00 € HT

+ 4,50 € HT éco part.

Fauteuil 407



SON POINT FORT, SA LARGEUR D'ASSISE ET SON CONFORT.

DOSSIER / ACCOUDOIRS

- Dossier en résille.
- Accoudoirs en polyuréthane réglables en hauteur.

ASSISE

- Assise en tissu.
- Épaisseur de la mousse : 50 mm.
- Densité de la mousse : 50 Kg/m³.
- Peut supporter jusqu'à 100kg.

RÉGLAGE / MÉCANISME

- Mécanisme synchrone.
- Suivi de chacun de vos mouvements.
- Blocage de l'inclinaison du dossier dans 4 positions.
- Réglage automatique de la tension.

VÉRIN / PIÉTEMENT / ROULETTES

- Vérin 100 mm Class 3.
- Base en nylon 650 mm et roulettes nylon 50 mm.



MT407-700



MT407-100



MT407-544

DIMENSIONS

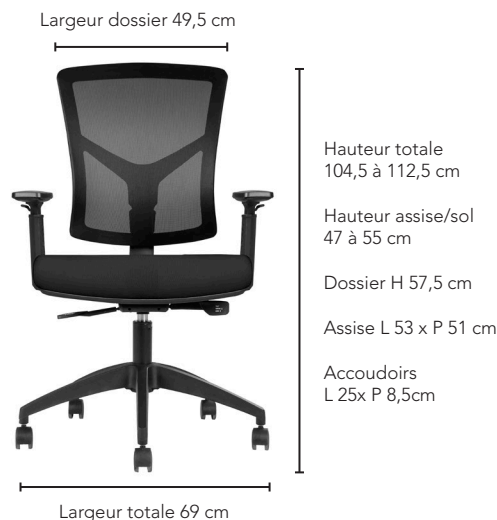

MT407-700	Dossier noir/Assise noire	249,00 € HT	+ 4,50 € HT éco part.
MT407-100	Dossier noir/Assise rouge		
MT407-544	Dossier noir/Assise bleu		

Fauteuil 249



DOSSIER / ACCOUDOIRS

- Dossier et appui-tête en polyuréthane.
- Densité de la mousse : 32 kg/m³.
- Accoudoirs fixes en nylon recouverts de polyuréthane.

ASSISE

- Assise en polyuréthane.
- Densité de la mousse : 35 kg/m³.

RÉGLAGE / MÉCANISME

- Mécanisme basculant centré.
- Blocage du dossier en position droite ou libre.
- Possibilité de régler l'intensité de basculement et la hauteur du siège.

VÉRIN / PIÉTEMENT / ROULETTES

- Vérin 100/15 mm Class 3.
- Base 700 mm en nylon avec placage chrome.
- Roulettes 50 mm en nylon.



Coutures noires façon sellier
Micro perforations façon sport



DIMENSIONS

Largeur dossier 54 cm



Largeur totale 70 cm

Hauteur totale
118,5 à 128 cm

Hauteur assise/sol
60 cm

Dossier H 82 cm

Assise L 53 x P 55 cm

Accoudoirs
L 42 x H 28 x P 7 cm

MTGA249V2-NOIR

Noir

239,00 € HT

+4,50 € HT
éco part.

Fauteuil 230



DOSSIER / ACCOUDOIRS

- Dossier en polyuréthane.
- Épaisseur de la mousse : de 110mm à 60mm.
- Densité de la mousse : 35 Kg/m³.
- Finition perforée en coutures façon sellier.
- Accoudoirs fixes en nylon recouverts de polyuréthane.

ASSISE

- Assise en polyuréthane.
- Épaisseur de la mousse : de 110mm à 60mm.
- Densité de la mousse : 35 Kg/m³.
- Peut supporter jusqu'à 110kg.

RÉGLAGE / MÉCANISME

- Mécanisme basculant centré.
- Blocage du dossier en position droite ou libre.
- Possibilité de régler l'intensité du basculement et la hauteur du siège.

VÉRIN / PIÉTEMENT / ROULETTES

- Vérin 100/15 mm Class 3.
- Base 5 branches en métal chromé 700 mm.
- Roulettes en caoutchouc 50 mm.



Coutures blanches
façon sellier
Micro perforations
façon sport



DIMENSIONS

Largeur dossier 52 cm



Largeur totale 70 cm

Hauteur totale
115 à 125 cm

Hauteur assise/sol
45 à 55 cm

Dossier H 76 cm

Assise L 52 x P 55 cm

Accoudoirs 42 x 7 cm

MTGA230v2-NOIR

Noir

229,00 € HT

+ 4,50 € HT
éco part.

Fauteuil 220



DOSSIER / ACCOUDOIRS

- Dossier et appui-tête fixe en résille noire.
- Accoudoirs fixes en nylon noir.

ASSISE

- Revêtement tissu noir.
- Épaisseur de mousse : 70 mm.
- Densité de mousse : 35 kg/m3.

MÉCANISME

- Basculant centré.
- Blocage du dossier en position droite ou libre.
- Réglage de la tension de basculement grâce à la molette située sous l'assise.

VÉRIN / PIÉTEMENT / ROULETTES

- Vérin 100/40 Classe 3.
- Base nylon 680 mm.
- Roulettes en polyuréthane 60 mm.

CERTIFICATIONS



DIMENSIONS

Largeur dossier 44 cm



Largeur totale 68 cm

Hauteur totale
117 à 127 cm

Hauteur assise/sol
43 à 53 cm

Dossier H 56 cm
(76 cm avec appui-tête)

Assise L 49,5 x P 50 cm

Accoudoirs fixes H 22 cm



MTGA220-700-NOIR

Noir

199,00 € HT

+ 3,17 € HT
éco part.

Fauteuil 520



DOSSIER / TÊTIÈRE / ACCOUDOIRS

- Dossier et têteière 2D en résille noire.
- Dossier dynamique avec soutien lombaire courbe et indépendant.
- Accoudoirs réglables en hauteur en nylon noir.

ASSISE

- Mousse moulée, revêtement tissu noir.
- Épaisseur de mousse : 60 mm.
- Densité de mousse : 45 kg/m3.

MÉCANISME

- Basculant centré.
- Blocage du dossier en position droite ou libre.
- Réglage de la tension de basculement grâce à la molette située sous l'assise.

VÉRIN / PIÉTEMENT / ROULETTES

- Vérin 100/40 Classe 3.
- Base nylon 680 mm.
- Roulettes en polyuréthane 55 mm.



DIMENSIONS



MTGA520-700-NOIR

Noir

189,00 € HT

+ 3,17 € HT
éco part.

Fauteuil 183

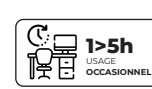

DOSSIER / ACCOUDOIRS

- Dossier en résille noir.
- Accoudoirs fixes en polypropylène.

ASSISE

- Assise en tissu noir.
- Épaisseur de la mousse : 50 mm.
- Densité de la mousse : 45 kg/m³.
- Peut supporter jusqu'à 135kg.

RÉGLAGE / MÉCANISME

- Mécanisme basculant centré.
- Blocage du dossier en position libre ou droite.
- Possibilité de régler l'intensité du basculement et la hauteur du siège.

VÉRIN / PIÉTEMENT / ROULETTES

- Vérin 100/50 mm Class 3.
- Base nylon 640 mm.
- Roulettes 50 mm en nylon.

CERTIFICATIONS



DIMENSIONS



MT183-700

Noir

155,00 € HT

+ 2,17 € HT
éco part.

Fauteuil 525



Tête 2D réglable en hauteur sur 8 cm et orientable à 40°



Accoudoirs réglables en hauteur sur 9,5 cm



Cadre en V, alliant mécanique et esthétique



Soutien lombaire coussiné avec 4 cm de mousse, réglable en hauteur sur 2,5 cm et profondeur sur 2,8 cm



Mécanisme synchrone 1 position pour bloquer le dossier en position fixe ou bien en position libre

Fauteuil 525



FAUTEUIL ESTHÉTIQUE, FONCTIONNEL ET CONFORTABLE

DOSSIER / TÊTIÈRE / ACCOUDOIRS

- Support lombaire en mousse réglable en hauteur sur 2,5 cm et en profondeur sur 2,8 cm
- Tête à réglage en hauteur sur 8 cm et orientable à 40°
- Accoudoirs 1 position réglable en hauteur sur 9,5 cm

ASSISE

- Assise en tissu noir.
- Mousse moulée.

RÉGLAGE / MÉCANISME

- Mécanisme synchrone 1 position
- Blocage de l'inclinaison du dossier en position libre ou fixe
- Tension réglable

VÉRIN, BASE ET ROULETTES

- Vérin Classe 3
- Base en nylon 660 mm
- Roulette en nylon 50 mm

CERTIFICATIONS



DIMENSIONS



MTGA525-700 Noir **179,00 € HT** + 3,17 € HT éco part.

Fauteuil 519



DOSSIER / ACCOUDOIRS

- Dossier et appui-tête fixe en résille noire.
- Partie souple dynamique en résille noire pour maintenir la cambrure naturelle du dos.
- Accoudoirs fixes en nylon noir.

ASSISE

- Revêtement tissu noir.
- Épaisseur de mousse : 70 mm.
- Densité de mousse : 35 kg/m³.

MÉCANISME

- Basculant centré.
- Blocage du dossier en position droite ou libre.
- Réglage de la tension de basculement grâce à la molette située sous l'assise.

VÉRIN / PIÉTEMENT / ROULETTES

- Vérin 100/40 Classe 3.
- Base nylon 680 mm.
- Roulettes en polyuréthane 60 mm.

CERTIFICATIONS



DIMENSIONS

Largeur dossier 51 cm



Largeur totale 60,5 cm

Hauteur totale
118 à 127 cm

Hauteur assise/sol
42,8 à 51,7cm

Dossier H 62 cm
(75,5cm avec appui-tête)

Assise L49 x P 44 cm



MTGA519-700-NOIR

Noir

149,00 € HT

+ 3,17 € HT
éco part.

Fauteuil 200



DOSSIER / ACCOUDOIRS

- Dossier en résille noire avec support lombaire.
- Accoudoirs fixes non structurels qui peuvent être installés ou pas.

ASSISE

- Mousse moulée, revêtement tissu noir.
- Épaisseur de mousse : 60 mm.
- Densité de mousse : 35 kg/m³.

MÉCANISME

- Basculant centré.
- Blocage du dossier en position droite ou libre.
- Réglage de la tension de basculement grâce à la molette située sous l'assise.

VÉRIN / PIÉTEMENT / ROULETTES

- Vérin 100/40 Classe 3.
- Base nylon 680 mm.
- Roulettes en polyuréthane 50 mm.



DIMENSIONS



MTGA200-700-NOIR

Noir

145,00 € HT

+ 3,17 € HT éco part.

Fauteuil 1373

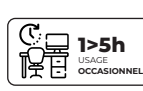

DOSSIER / ACCOUDOIRS

- Dossier en résille.
- Accoudoirs fixes en polypropylène.

ASSISE

- Assise en tissu noir.
- Épaisseur de la mousse : 50 mm.
- Densité de la mousse : 45 kg/m³.
- Peut supporter jusqu'à 100kg.

RÉGLAGE / MÉCANISME

- Mécanisme basculant centré.
- Blocage du dossier en position droite ou libre.
- Possibilité de régler l'intensité du basculement et la hauteur du siège.

VÉRIN / PIÉTEMENT / ROULETTES

- Vérin 120 mm Class 3.
- Base nylon de 600 mm et roulettes 50 mm.



MT-1373



MT-1373-544

DIMENSIONS

Largeur dossier 45 cm



Largeur totale 60 cm

Hauteur totale 100 à 112 cm
 Hauteur assise/sol 45 à 57 cm
 Dossier H 46 cm
 Assise L 48 x P 47 cm
 Accoudoirs H 28 cm

MT-1373-NOIR	Noir	139,00 € HT	+ 3,17 € HT éco part.
MT1373-544-BLEU	Dossier bleu		

Fauteuil 722

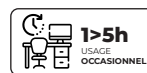

DOSSIER / ACCOUDOIRS

- Dossier en résille noir.
- Accoudoirs fixes en nylon.

ASSISE

- Assise en tissu.
- Épaisseur de la mousse : 50 mm.
- Densité de la mousse : 28 kg/m³.
- Peut supporter jusqu'à 90kg.

RÉGLAGE / MÉCANISME

- Mécanisme basculant centré.
- Blocage du dossier en position droite ou libre.
- Possibilité de régler l'intensité du basculement et la hauteur du siège.

VÉRIN / PIÉTEMENT / ROULETTES

- Vérin 100/15 mm Class 3.
- Base 640 mm et 5 roulettes 50 mm en nylon.



DIMENSIONS



MT722-700

Noir

139,00 € HT

+ 2,17 € HT
éco part.

Fauteuil 216



DOSSIER / TÊTIÈRE / ACCOUDOIRS

- Revêtement résille noire avec support lombaire réglable en hauteur.
- Tête en résille noire réglable en hauteur.
- Accoudoirs fixes en nylon noir.

ASSISE

- Revêtement en tissu noir.
- Épaisseur de mousse : 45 mm.
- Densité de mousse : 60 kg/m³.
- Peut supporter jusqu'à 135kg.

RÉGLAGE / MÉCANISME

- Mécanisme basculant centré.
- Blocage du dossier en position droite ou libre.
- Réglage de la tension de basculement grâce à la molette située sous l'assise.

VÉRIN / PIÈTEMENT / ROULETTES

- Vérin 100/20 / Classe 3.
- Base nylon 680 mm.
- Roulettes nylon 50 mm.

CERTIFICATIONS



DIMENSIONS



MTGA216-700

Noir avec tête

129,00 € HT

+ 2,17 € HT éco part.

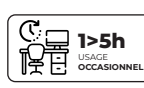

UN BALLON ERGONOMIQUE POUR AMÉLIORER VOTRE SANTÉ ET VOTRE BIEN-ÊTRE.

CARACTÉRISTIQUES

- Ballon gonflable en polychlorure de vinyle charge 180kg.
- Housse 100% polyester.
- Housse cousue à la main.
- Double couture pour une meilleure résistance.
- Poids : 2,5kg.

ASSISE

- Assise antiglisse, grâce à un anneau antiglisse équipé de picots.

COLORIS

- Marine, chocolat, grège.

KIT

- Livré avec une pompe de grande capacité (700cc) unique sur le marché des ballons ergonomiques.
- Une housse amovible assortie à la couleur du ballon.

CERTIFICATION



POURQUOI UTILISER UN BALLON ERGONOMIQUE

- Amélioration de la posture
- Renforcement musculaire
- Amélioration de l'équilibre et de la coordination
- Réduction de la douleur
- Amélioration de la circulation sanguine



Pompe de grande capacité

CHOCOLAT



KOKBAL-CHOC

GRÈGE



KOKBAL-GREGE

MARINE



KOKBAL-MARINE

DIMENSIONS

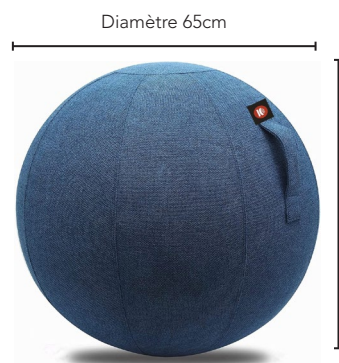

Diamètre 65cm

Hauteur d'assise : 65cm

KOKBAL-CHOC	Chocolat	129,00 € HT	+ 0,38 € HT éco part.
KOKBAL-GREGE	Grège		
KOKBAL-MARINE	Marine		

Fauteuil 284



DOSSIER / ACCOUDOIRS

- Dossier en polyuréthane et en tissu nid d'abeille.
- Couture sellier avec fil de couleur assorti au tissu nid d'abeille.
- Épaisseur de la mousse : 55 mm.
- Densité de la mousse : 28 kg/m³.
- Accoudoirs relevables en nylon recouverts en polyuréthane.

ASSISE

- Assise en polyuréthane et tissu nid d'abeille.
- Épaisseur de la mousse : 70 mm.
- Densité de la mousse : 28 kg/m³.
- Peut supporter jusqu'à 110kg.

RÉGLAGE / MÉCANISME

- Mécanisme basculant centré.
- Blocage du dossier en position droite ou libre.
- Possibilité de régler l'intensité du basculement et la hauteur du siège.

VÉRIN / PIÉTEMENT / ROULETTES

- Vérin 100/15 mm Class 3.
- Base en nylon 700 mm avec placage chrome.
- Roulettes 50 mm en nylon.

L'ORIGINAL



NOIR
MTGA-284-700v2



NOIR BLEU
MTGA-284-544v2



NOIR ROUGE
MTGA-284-100v2



NOIR BLANC
MTGA-284v2

DIMENSIONS

Largeur dossier 50 cm



Hauteur totale
115 à 125 cm

Hauteur assise/sol
47 à 57 cm

Dossier H 68 cm

Assise L 51 x P 49 cm

Accoudoirs H 18 cm

Largeur totale 70 cm

MTGA-284-100v2-NOROUG	Noir / Rouge	129,00 € HT	+ 4,50 € HT éco part.
MTGA-284-544v2-NOBLEU	Noir / Bleu		
MTGA-284v2-NRBLC	Noir / Blanc		
MTGA-284-700v2-NOIR	Noir / Noir		

Fauteuil E900P



DOSSIER

- Dossier polypropylène.

ASSISE

- Assise polypropylène.

RÉGLAGE/ MÉCANISME

- Mécanisme système à contact permanent.
- Dossier réglable en inclinaison, profondeur et hauteur
- Blocable dans la position la plus confortable.

VÉRIN / PIÉTEMENT / ROULETTES

- Sièges équipés d'une couronne repose-pieds réglable en hauteur en métal chromé.
- Fourni avec des patins fixes.
- Base nylon avec patins caoutchouc.

DIMENSIONS



MT-E900P-700

Noir

319,00 € HT

+ 3,17 € HT éco part.

Fauteuil E900



DOSSIER

- Dossier tissu.

ASSISE

- Assise tissu, densité mousse 25 kg/m³.

RÉGLAGE/ MÉCANISME

- Mécanisme système à contact permanent.
- Dossier réglable en inclinaison, profondeur et hauteur.
- Blocable dans la position la plus confortable.

VÉRIN / PIÉTEMENT / ROULETTES

- Sièges équipés d'une couronne repose-pieds réglable en hauteur en métal chromé.
- Fourni avec des patins fixes.
- Base nylon avec patins caoutchouc.

DIMENSIONS



MT-E900-700

Noir

199,00 € HT

+ 3,17 € HT éco part.

Fauteuil E007



ULTRA DESIGN, PARFAIT EN ESPACE COLLECTIF.

DOSSIER

- Dossier en polypropylène de couleur blanc.

ASSISE

- Assise avec mousse moulée et coque blanche.
- Épaisseur de la mousse : 25 mm.
- Densité de la mousse : 45 Kg/m³.
- Peut supporter jusqu'à 135kg.

RÉGLAGE/ MÉCANISME

- Mécanisme réglable en hauteur uniquement.

VÉRIN / PIÉTEMENT / ROULETTES

- Vérin 200 mm Class 3.
- Repose-pieds chrome rond, réglable en hauteur.
- Base métallique finition blanc 660 mm.
- Roulettes en polyuréthane blanc 50 mm.

DIMENSIONS

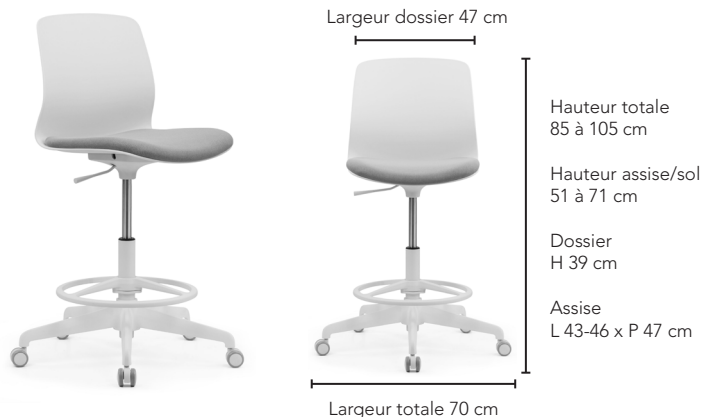

MT-E007C-656

Coque blanche, tissu gris

239,00 € HT

+ 2,17 € HT éco part.

Assis/Debout E700P



Le siège assis-debout est une assise de confort permettant le travail en hauteur. Il s'adresse aux travailleurs ayant une position debout prolongée (usine...). L'objectif est de favoriser le changement de position et d'éviter l'apparition de douleurs corporelles.

ASSISE

- Assise en polyuréthane injecté.
- Structure en acier vernis époxy noir.

RÉGLAGE/ MÉCANISME

- Réglage de la hauteur d'assise sur crémaillère.

PIÉTEMENT

- Patins antidérapants.

DIMENSIONS



MT-E700P

Noir

199,00 € HT

+ 2,17 € HT éco part.

Fauteuil 3159



IDÉAL POUR OPTIMISER LES SALLES DE RÉUNION, DE CONFÉRENCE, LES CAFÉTERIAS OU LES BUREAUX.

DOSSIER / ACCOUDOIRS

- Dossier en résille.
- Accoudoirs fixes en nylon.

ASSISE

- Assise rabattable en tissu nid d'abeille.
- Épaisseur de la mousse : 20 mm.
- Densité de la mousse : 32 kg/m³.

PIÉTEMENT

- Structure métallique 4 pieds.
- Roulettes en nylon.

CERTIFICATIONS



DIMENSIONS



MTGA3159v2	Noir	159,00 € HT	+ 1,50 € HT éco part.
------------	------	--------------------	-----------------------

Chaise 102



INDISPENSABLE ET PRATIQUE POUR ÉQUIPER LES SALLES DE RÉUNION.

DOSSIER

- Coque en polypropylène.
- **Disponible en coque M2 sur commande.**
- Empilable jusqu'à 15 pièces.

ASSISE

- Coque en polypropylène chromé.
- Peut supporter jusqu'à 110kg.

PIÉTEMENT

- Piétement en tube rond chromé diam. : 18x1,4mm.

DIMENSIONS

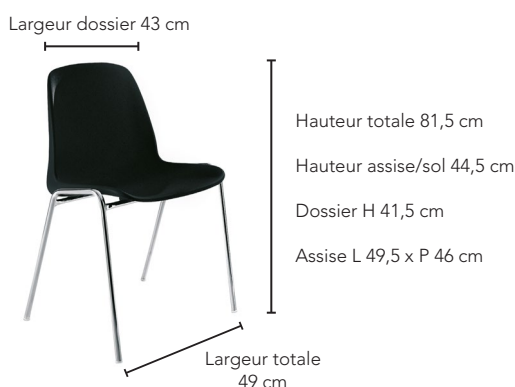

MTGA-102 + COLORIS	Noir	49,00 € HT	+ 0,29 € HT éco part..
--------------------	------	-------------------	------------------------

Chaise 353



DESCRIPTIF

- Assise et dossier en polypropylène.
- 4 pieds métalliques.
- Placet optionnel en tissu.
- Empilables par 4 pièces

CERTIFICATION



DIMENSIONS



CT353-U-NOIR	Chaise Noire	99,75 € HT	+ 0,54 € HT éco part.
CT353-U-GRIS	Chaise Grise		
CTPL353-NOIR	Placet en tissu noir	19,00 € HT	+ 0,08 € HT éco part.
CTPL353-BLEU	Placet en tissu bleu		
CTPL353-ROUGE	Placet en tissu rouge		

Sièges 3156 & 3157



DOSSIER

- Dossier en résille.

ASSISE

- Assise en tissu nid d'abeille.
- Épaisseur de la mousse : 10 mm.
- Densité de la mousse : 32 kg/m³.
- Empilable par 4 pièces.

PIÉTEMENT

- Base métallique 4 pieds finition gris aluminium.

DIMENSIONS



Coloris dossier	Sans accoudoirs	Avec accoudoirs			
Noir	MTGA3156	99,00 € HT	MTGA3157	109,00 € HT	+ 1,00 € HT éco part.
Bleu	MTGA3156-544		MTGA3157-544		
Rouge	MTGA3156-100		MTGA3157-100		
Gris	MTGA3156-644		MTGA3157-644		

Chaise CV600



DOSSIER RÉVILLE. INDISPENSABLE ET PRATIQUE POUR ÉQUIPER LES SALLES DE RÉUNION.

DOSSIER

- Dossier réville.

ASSISE

- Assise tapissée en tissu.
- Densité de la mousse : 25kg/m3.
- Empilable jusqu'à 22 pièces.
- Disponible en tissu M1 sur commande.

PIÉTEMENT

- Tube d'acier.

PATINS

- Polypropylène noir.

CERTIFICATIONS

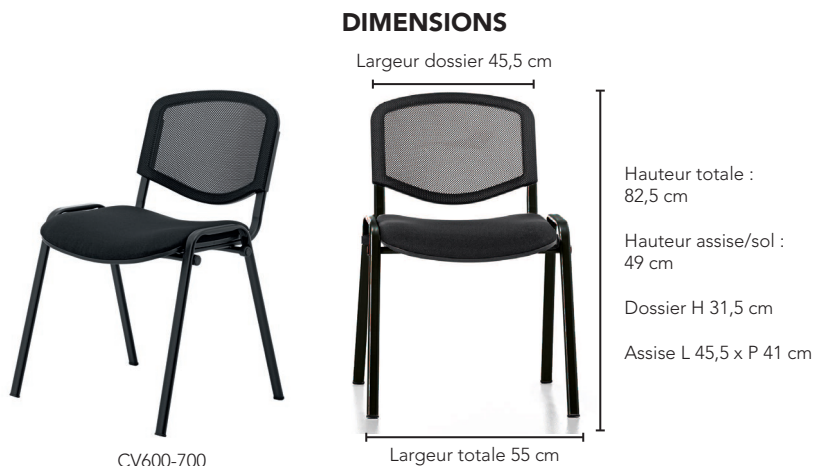

CV600-700

CV600-700

69,00 € HT

+ 1,50 € HT éco part.

Chaise PR500



DOSSIER TISSU. INDISPENSABLE ET PRATIQUE POUR ÉQUIPER LES SALLES DE RÉUNION.

DOSSIER

- Dossier tapissé en tissu, densité de la mousse : 21kg/m3.
- Dossier réville modèle CV600.

ASSISE

- Assise tapissée en tissu.
- Densité de la mousse : 25kg/m3.
- Empilable jusqu'à 22 pièces.
- Disponible en tissu M1 sur commande.

PIÉTEMENT

- Tube d'acier.

PATINS

- Polypropylène noir.

CERTIFICATIONS



PR500-700

PR500-544

PR500-100

PR500-656

DIMENSIONS



PR500 + COLORIS

59,00 € HT

+ 1,50 € HT éco part.

Accessoires chaises CV600 & PR500

GARANTIE
2
ans

STOCK



Paire d'accoudoirs fixes

PRACC

22,00 € HT

+ 0,10 € HT éco part.



Kit de jonction entre 2 chaises pour constituer des rangées.

PR500-ATTACHE

5,00 € HT

+ 0,05 € HT éco part.



Accoudoir droit + tablette écriture rabattable.

PRTAB

59,00 € HT

+ 0,06 € HT éco part.



CHARIOT-ISO
Avec roulettes multidirectionnelles
disposant de freins.
Capacité de 10 chaises

 SUR DEVIS

Accessoires pour FAUTEUILS



MTROUL-CAOUT

Jeu de 5 roulettes
caoutchouc

15,00 € HT

+ 0,05 € HT
éco part.



MTROUL-NY

Jeu de 5 roulettes
nylon autobloquantes

15,00 € HT

+ 0,05 € HT
éco part.



MT-PATINS

Jeu de 5 patins nylon

15,00 € HT

+ 0,05 € HT
éco part.

Passe-câbles **ABS**



- Passe-câbles en ABS de diamètres différents selon les références.



PASSE CABLES-ANTHR	Passe câbles rond diamètre 6cm anthracite	Diam. 60 x H 20 mm	6,00 € HT	+ 0,02 € HT éco part..
PASSE CABLES-SILV	Passe câbles rond diamètre 6cm silver			



PCCARRE_CHR	Passe câbles carré diamètre 8cm chrome	Diam. 80 x H 13 mm	15,00 € HT	+ 0,02 € HT éco part..
PCCARRE_SILV	Passe câbles carré diamètre 8cm silver			
PCCARRE_BLC	Passe câbles carré diamètre 8cm blanc			

Passe-câbles **VERSAPAD**



- Le passe-câbles VERSAPAD est composé d'une prise 220v + 1 prise RJ45 + 1 prise USB.

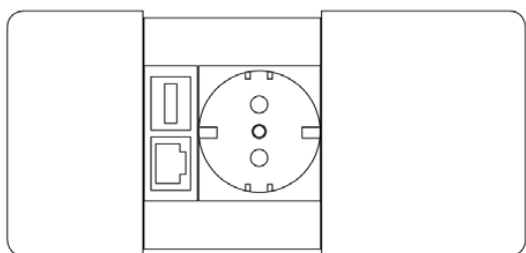

VERSAPAD-NOIR	Bloc multiprises double clapet noir	L 12,5 x l 9cm	139,00 € HT	+ 0,06 € HT éco part.
---------------	-------------------------------------	----------------	--------------------	-----------------------

Accessoires pour ARMOIRES DE BUREAU EN MÉLAMINE



- Jeu de rails en aluminium s'adaptant aux armoires en mélamine avec porte étiquettes.

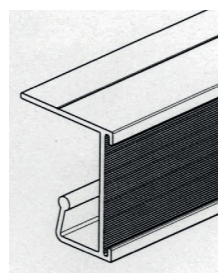

RA763MT	Jeu de rails L763mm	29,00 € HT	+ 0,03 € HT éco part.
RA863MT	Jeu de rails L863mm	32,00 € HT	+ 0,03 € HT éco part.
RA1160MT	Jeu de rails L1160mm	39,00 € HT	+ 0,03 € HT éco part.

Organisateur de câbles **FIX6**



- L'organisateur de câbles FIX6 est en plastique noir et se fixe avec des vis à bois sous le plateau des bureaux.
- Il permet de faire passer 5 câbles électriques.



FIX6-NR	Organisateur de câbles pour 5 câbles noir	L 7,5 x l 3cm	9,00 € HT	+ 0,06 € HT éco part..
---------	---	---------------	------------------	------------------------

Passe-câbles **MAGNÉTIQUE**



- Manipulation facile grâce au couvercle magnétique (peut être retiré et remis en place selon les besoins).
- Espace jusqu'à 8 câbles comme les câbles vidéo, de données, audio ou d'alimentation.
- Montage facile et fixation sûre : au moyen de vis ou de bandes adhésives 3M.



PASSE CABLES MAGNE	Passe câbles magnétique	L55 x H5 x P3,2 cm	69,00 € HT	+ 0,03 € HT éco part..
--------------------	-------------------------	--------------------	-------------------	------------------------

Gaine **HELIX**



- Flexible à base lestée constitué d'anneaux en acier inoxydable imprégnés de brosse blanches et d'une base en métal lisse et brillant.
- Ajoute un élément de design à votre environnement de travail.
- Dimensions : base diamètre 12 cm / hauteur 70 à 110 cm.



HELIX-BLC	Flexible Helix blanc	129,00 € HT	+ 0,06 € HT éco part.
-----------	----------------------	--------------------	-----------------------

Gaine passe-câbles **SNAKE**



- Gaine préconisée pour les bureaux réglables en hauteur.
- En PVC composée de 30 segments articulés.
- Se fixe sous le plateau du bureau grâce aux vis à bois fournies.

SNAKE-BLC	Gaine passe-câbles blanc	49,00 € HT	+ 0,50 € HT éco part.
SNAKE-NR	Gaine passe-câbles noire		



Gaine passe-câbles **SQUEL**



- Passe câbles « colonne vertébrale » en PVC.
- Conçu pour être clipsé sur le bord du bureau ou pour être vissé sous le plateau.
- 2 systèmes de fixation : pince ou à fixer sous plateau avec vis à bois.



SQUEL-BLC	Passe câbles «colonne vertébrale» blanc	49,00 € HT	+ 0,13 € HT éco part.
-----------	---	-------------------	-----------------------



Tapis de protection de sol



- Sans vinyle.
- Inodores.
- **Sans bisphénol A.**
- Antidérapants.
- Fabriqués en PET recyclable.
- Deux dimensions : 90x120cm ou 150x120cm.
- Deux finitions : pour sol dur et pour moquette.
- Épaisseur de 2,1mm.



TPPETREC150-SD	Tapis de sol lisse pour sol dur	150 x 120cm	119,00 € HT	+ 0,46 € HT éco part..
TPPETREC150-M	Tapis de sol avec picot pour moquette	150 x 120cm		
TPPETREC90-SD	Tapis de sol lisse pour sol dur	120 x 90cm	75,00 € HT	
TPPETREC90-M	Tapis de sol avec picots pour moquette	120 x 90cm		

Tapis PERSONNALISABLES



- En polyamide (800 g/m²) .
- Adaptés à un passage intense.
- Sous-couche en caoutchouc permet le lavage à 30°.
- Impression chromojet très résistante sur support textile.
- Couleurs imprimées directement au cœur des fibres nylon du tapis, avec un traitement spécial pour prévenir toute perte chromatique.
- Adaptés à la législation des personnes à mobilité réduite et des établissements recevant du public.
- Classement feu Cfl S1.
- Délai de fabrication : entre 15 jours et 3 semaines selon le format et la complexité du logo.

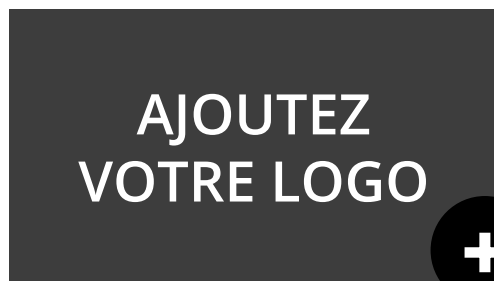

TPPERSO6090-2 (lot de 2)	60 x 90cm
TPPERSO85120	85 x 120cm
TPPERSO85150	85 x 150cm
TPPERSO85300	85 x 300cm

TPPERSO115175	115 x 175cm
TPPERSO115200	115 x 200cm
TPPERSO115240	115 x 240cm
TPPERSO150240	150 x 240cm
TPPERSO200300	200 x 300cm

Tapis absorbants RAINY



- Tapis 100% polyamide.
- Antidérapant.
- Lavable à 30°.
- Très résistant.



RAINY4060 + COLORIS	40 x 60cm	15,50 € HT	+ 0,01 € HT éco part.
RAINY6090 + COLORIS	60 x 90cm	37,00 € HT	+ 0,03 € HT éco part.
RAINY90150 + COLORIS	90 x 150cm	85,00 € HT	+ 0,07 € HT éco part.

Tapis absorbants SMART



- Tapis en polypropylène.
- Préconisé pour un passage moyen.

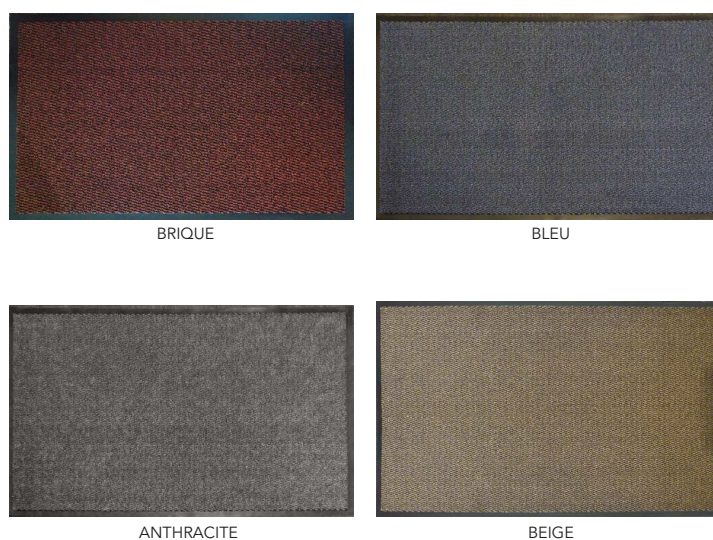

SMART4060 + COLORIS	40 x 60cm	9,00 € HT	+ 0,01 € HT éco part.
SMART6090 + COLORIS	60 x 90cm	19,90 € HT	+ 0,02 € HT éco part.
SMART90150 + COLORIS	90 x 150cm	50,00 € HT	+ 0,06 € HT éco part.

RONEO

LA LÉGENDE DU MOBILIER

1907

RONEO

PETITE HISTOIRE... GRANDE MARQUE

En 1900, la compagnie britannique Néostyle est fondée ; elle commercialise des meubles de bureau en bois et des duplicateurs.

En 1907, durant la Belle Époque en France, la compagnie s'installe à Paris pour vendre des machines à Ronéotyper et des meubles de bureau en bois. Avec l'essor du secteur tertiaire et une attention croissante à la prévention des incendies, la section «meubles métalliques» de l'entreprise prend de l'importance. Le célèbre architecte Le Corbusier en fera d'ailleurs l'éloge à plusieurs reprises.

Cependant, c'est surtout après la Seconde Guerre mondiale, avec la

reprise de la production d'acier, que les ventes explosent.

À partir de 1958, les meubles Ronéo trouvent leur place dans tous les ministères français et la plupart des grandes entreprises du pays.

En 1960, une nouvelle unité de production ultra-moderne ouvre à Noyon, employant jusqu'à 4 000 personnes.

Après plusieurs reprises et faillites, la marque Ronéo cesse malheureusement d'être exploitée.

En 2024, l'entreprise familiale MTi reprend les droits en déposant la marque.

L'objectif : Reprendre le design et l'ADN Ronéo afin de rééditer le mobilier de bureau des années 50, déjà culte aujourd'hui. En voici un premier chapitre...

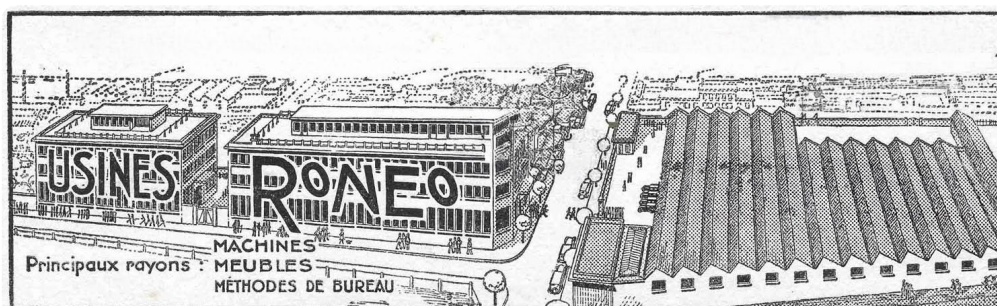

LES SIÈGES
 Pour votre bureau, choisissez un siège ergonomique pour RONEO.

LES ACCESSOIRES
 Accessoires pour compléter votre installation. Choisissez votre bureau, choisissez vos accessoires.

UN ENCRUVEAU
 Encrueau pour vos documents, votre courrier, vos notes.

UN DISTRIBUTEUR
 Distributeur pour vos documents, votre courrier, vos notes.

UNE CORBIÈRE À PAPIERS
 Corbière à papiers pour vos documents, votre courrier, vos notes.

UN BAC À ROULETTES
 Bac à roulettes pour vos documents, votre courrier, vos notes.

LA TABLE TELEVISION
 Table télévision pour vos documents, votre courrier, vos notes.

LES CLASSEURS
 Classeurs pour vos documents, votre courrier, vos notes.

27, SOULEVARD DES ITALIENS - PARIS 2^e - TEL. RIC. 90.15

MARSEILLE - 32 & Parada - Tel. 066.078
 NANTES - 7, Rue Gaudin - Tel. 110.075
 ROUEN - Place de la République - Tel. 110.075
 STRASBOURG-NEUDORF - Tel. 36.01.26
 DIJON - 114, Rue de Polignac

POUR SIMPLIFIER VOTRE VIE PROFESSIONNELLE

RONEO
 SYNONYME DE QUALITÉ

Vous trouverez dans toute la gamme des meubles fabriqués en série par RONEO ceux qui vous permettront d'équiper chacun de vos services de la manière la plus efficiente.

MEUBLES

RONEO
 SYNONYME DE QUALITÉ
 RESTE TOUJOURS
 À SA DÉVOTE

Brochure commerciale RONEO années 50.
 Bureau avec plateau chêne Halifax.

SOMMAIRE

Collections mobilier

Collection Romy	P.100
Collection Romain	P.106
Collection Georges	P. 112
Mobilier métallique	P. 116
Armoires fortes & Coffres-forts	P.120

Fauteuils de bureau

Fauteuil Ergohuman Ultra	P. 122
Fauteuil Charlemagne	P. 124
Fauteuils Orca	P. 126
Fauteuils Ramsès & Ramsès II	P. 128
Fauteuil Arco	P.130
Fauteuil Isis	P. 131
Fauteuils Chromy	P. 132
Sièges Flex	P. 134
Siège Archi	P. 135

Mobilier de collectivité

Collection Polyvalence	P. 136
------------------------	--------

Nuancier

Plateaux	P. 138
Armoires à rideaux	P. 142



Meuble à clapets Ronéo,
5 casiers, années 50.



Bureau Ronéo, années 50.

LA COLLECTION ROMY DANS L'ENTREPRISE

Grâce à sa profondeur de plateau de 67 cm, la **Collection ROMY** est idéale pour optimiser l'espace de travail. 2 types de piétements et plusieurs coloris disponibles, ainsi qu'un plateau «flottant» apporteront à votre espace modernité et fluidité.



LA COLLECTION ROMY À LA MAISON



Le bureau ROMY est parfaitement adapté pour le travail sur écran car sa profondeur permet de positionner correctement vos bras et d'être à une distance confortable de l'écran de votre ordinateur, ce qui aide à réduire la fatigue visuelle et les tensions musculaires.



LA COLLECTION ROMY



Les plateaux des bureaux sont en Panneaux de Particules Surfaccés Mélaminés (PPSM) de 25 mm d'épaisseur et d'une densité de 670 kg/m³. Les chants sont en ABS 2mm. Les plateaux des bureaux sont équipés d'un top access central assorti au coloris des piétements blancs ou noirs. Les plateaux des bureaux sans top access sont disponibles sur commande.

Les bureaux droits sont équipés d'un plateau « flottant » disponible en blanc, hêtre, chêne ou noir.

Les bureaux de la **Collection ROMY** sont disponibles en 120, 140, 160 et 180 cm et 67cm de profondeur. La structure des bureaux est en métal avec deux poutres porteuses télescopiques.

Afin d'agrandir la surface de travail, il est possible d'ajouter un retour de bureau de 80 x 60 cm sur un bureau droit de 140 cm minimum.

Il existe deux types de piétements en blanc ou noir :

- Le type « O » en section 50x70 et finition « facette de diamant » pour éviter la dépose de poussière
- Le type « U » en section 50x50.

Les piétements sont équipés de vérins réglables sur 1 cm.

Le voile de fond en métal laqué blanc ou noir est optionnel.



Plateau flottant



Top access



Vérin de réglage piétement type U

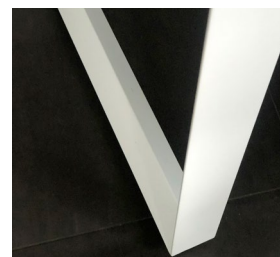

Facettes diamant avec vérin de réglage

COLORIS DISPONIBLES

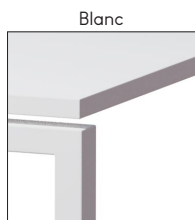

Blanc

-BLC

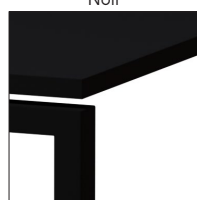

Noir

-NR



Hêtre/Blanc

-HE



Hêtre/Noir

-HN



NOUVEAU

Chêne/Blanc

-CB



NOUVEAU

Chêne/Noir

-CN

NUANCIER
PAGE 138



Composition du code produit :

Code article + Coloris indiqués page précédente

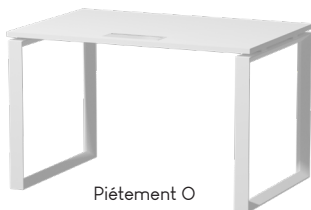

Piétement O

BUREAU PIÉTEMENT O

Code article	Désignation	Dimensions	Blanc, hêtre, noir	Chêne Halifax	
BENCHI20O+coloris	Bureau L120 piét. O	L120 x H73,5 x P67cm	329,00 € HT	379,00 € HT	
BENCHI40O+coloris	Bureau L140 piét. O	L140 x H73,5 x P67cm	349,00 € HT	399,00 € HT	+ 2,62 € HT éco part.
BENCHI60O+coloris	Bureau L160 piét. O	L160 x H73,5 x P67cm	369,00 € HT	419,00 € HT	
BENCHI80O+coloris	Bureau L180 piét. O	L180 x H73,5 x P67cm	389,00 € HT	439,00 € HT	+ 3,50 € HT éco part.



Piétement U

BUREAU PIÉTEMENT U

Code article	Désignation	Dimensions	Blanc, hêtre, noir	Chêne Halifax	
BENCHI20U+coloris	Bureau L120 piét. U	L120 x H73,5 x P67cm	319,00 € HT	349,00 € HT	
BENCHI40U+coloris	Bureau L140 piét. U	L140 x H73,5 x P67cm	339,00 € HT	369,00 € HT	+ 2,62 € HT éco part..
BENCHI60U+coloris	Bureau L160 piét. U	L160 x H73,5 x P67cm	349,00 € HT	379,00 € HT	
BENCHI80U+coloris	Bureau L180 piét. U	L180 x H73,5 x P67cm	369,00 € HT	399,00 € HT	+ 3,50 € HT éco part.



LA COLLECTION ROMY

Les bureaux peuvent aussi être équipés d'un retour de bureau à partir de la longueur 140cm en L80 x P60 positionné à gauche ou à droite.

RETOUR DE BUREAU PIÉTEMENT O

Code article	Désignation	Dimensions	Blanc, hêtre, noir	Chêne Halifax	
BENCH80O+coloris	Retour de bureau piét. O	L80 x H73,5 x P60cm	189,00 € HT	199,00 € HT	+ 1,83 € HT éco part.



RETOUR DE BUREAU PIÉTEMENT U

Code article	Désignation	Dimensions	Blanc, hêtre, noir	Chêne Halifax	
BENCH80U+coloris	Retour de bureau piét. U	L80 x H73,5 x P60cm	169,00 € HT	179,00 € HT	+ 1,83 € HT éco part.



Les bureaux peuvent recevoir un voile de fond optionnel en métal laqué blanc ou noir assorti au piétement du bureau. Le voile de fond est à visser directement sous le plateau.

VOILE DE FOND

Code article	Désignation	Dimensions		
VDFMT120+coloris	Pour bureau L120	L90 x H37cm	69,00 € HT	+ 0,22 € HT éco part.
VDFMT140+coloris	Pour bureau L140	L110 x H37cm	79,00 € HT	
VDFMT160+coloris	Pour bureau L160	L130 x H37cm	89,00 € HT	
VDFMT180+coloris	Pour bureau L180	L150 x H37cm	99,00 € HT	



-BLC



-NR



Les avantages de la collection ROME

-16% de m²

DE SURFACE DE BUREAU ÉCONOMISÉS

Pour l'aménagement de 2 collaborateurs sur des bureaux de 160 x 67 cm, l'emprise au sol est de 2,14 m² contre 2,56 m² avec des bureaux en 160 x 80 cm.



Les poutres télescopiques sont étirables de 120 à 180 cm, adaptables à toutes les dimensions de nos bureaux.

AMÉNAGEMENT BUREAUX CLASSIQUES

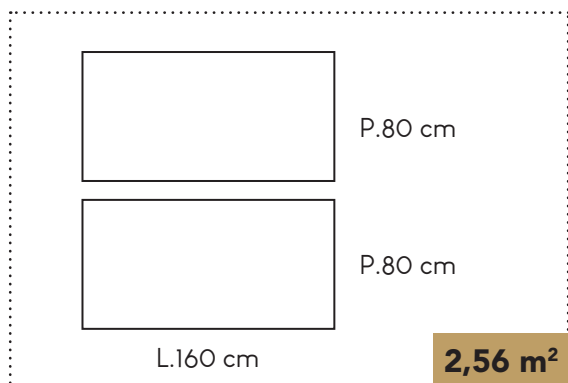

AMÉNAGEMENT BUREAUX ROME

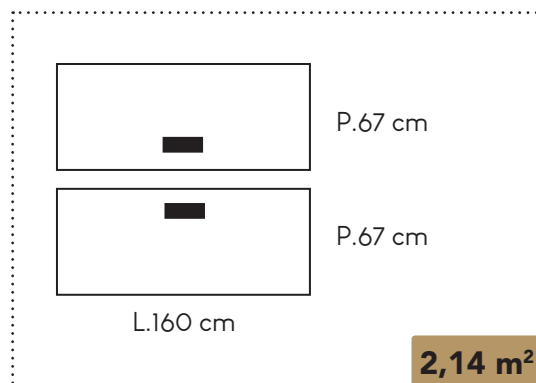

LA COLLECTION ROMAIN

À l'instar de la Collection ROMY, la **Collection ROMAIN** est conçue pour aménager des espaces individuels ou partagés. Sa profondeur de 80 cm et la possibilité d'ajouter un retour de bureau à gauche ou à droite permet d'agrandir la surface de travail et de la rendre encore plus adaptée à un usage professionnel.

Le piétement en forme de U allège la structure, tandis que le piétement en forme de O lui confère un aspect plus design et directionnel.

Modulable, si la surface de travail devient insuffisante, seul le plateau peut être remplacé, la poutre télescopique pouvant accueillir un plateau de 120 à 180 cm. Un top access central facilite le passage des câbles



Le voile de fond en métal embellit l'espace de travail, lui conférant une allure plus ordonnée et professionnelle. Suspendu pour ne pas altérer le design du bureau **ROMAIN**, est conseillé en implantation centrale pour son esthétisme mais aussi pour sa fonction première de «jupe de courtoisie».



Le design épuré du bureau **ROMAIN** est accentué par son plateau flottant. La surface de travail, disponible en tailles variant de 120 cm à 180 cm, peut être complétée par un retour de bureau à gauche ou à droite.



LA COLLECTION ROMAIN



Les plateaux des bureaux sont en Panneaux de Particules Surfaccés Mèlaminés (PPSM) de 25 mm d'épaisseur et d'une densité de 670 kg/m³. Les chants sont en ABS 2mm. Les plateaux des bureaux sont équipés d'un top access central assorti au coloris des piétements blancs ou noirs. Les plateaux des bureaux sans top access sont disponibles sur commande.

Les bureaux droits sont équipés d'un plateau « flottant » disponible en blanc, hêtre, chêne ou noir.

Les bureaux de la **Collection ROMAIN** sont disponibles en 120, 140, 160 et 180 cm et 80 cm de profondeur. La structure des bureaux est en métal avec deux poutres porteuses télescopiques.

Afin d'agrandir la surface de travail, il est possible d'ajouter un retour de bureau de 80 x 60 cm sur un bureau droit de 140 cm minimum.

Il existe deux types de piétements en blanc ou noir :

- Le type « O » en section 50x70 et finition « facette de diamant » pour éviter la dépose de poussière
- Le type « U » en section 50x50.

Les piétements sont équipés de vérins réglables sur 1 cm.

Le voile de fond en métal laqué blanc ou noir est optionnel.



Plateau flottant



Top access



Vérin de réglage piétement type U

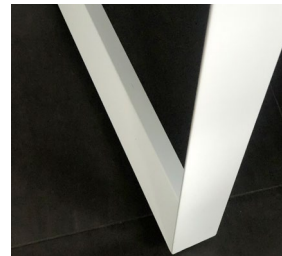

Facettes diamant avec vérin de réglage

COLORIS DISPONIBLES

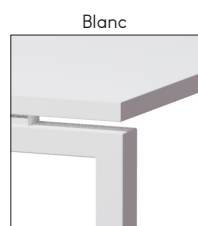

Blanc

-BLC



Noir

-NR



Hêtre/Blanc

-HE



Hêtre/Noir

-HN



NOUVEAU

Chêne/Blanc

-CB



NOUVEAU

Chêne/Noir

-CN

NUANCIER
PAGE 138

LA COLLECTION ROMAIN



Composition du code produit :

Code article + Coloris indiqués page précédente

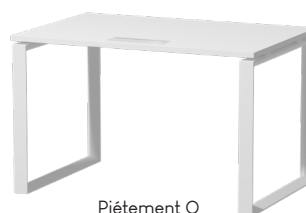

Piétement O

BUREAU PIÉTEMENT O

Code article	Désignation	Dimensions	Blanc, hêtre, noir	Chêne Halifax	
MT7O120+coloris	Bureau L120 piétement O	L120 x H73,5 x P80cm	369,00 € HT	419,00 € HT	+ 2,62 € HT éco part.
MT7O140+coloris	Bureau L140 piétement O	L140 x H73,5 x P80cm	385,00 € HT	435,00 € HT	
MT7O160+coloris	Bureau L160 piétement O	L160 x H73,5 x P80cm	399,00 € HT	449,00 € HT	+ 3,50 € HT éco part.
MT7O180+coloris	Bureau L180 piétement O	L180 x H73,5 x P80cm	419,00 € HT	469,00 € HT	



Piétement U

BUREAU PIÉTEMENT U

Code article	Désignation	Dimensions	Blanc, hêtre, noir	Chêne Halifax	
MT7U120+coloris	Bureau L120 piétement U	L120 x H73,5 x P80cm	339,00 € HT	369,00 € HT	+ 2,62 € HT éco part..
MT7U140+coloris	Bureau L140 piétement U	L140 x H73,5 x P80cm	355,00 € HT	385,00 € HT	
MT7U160+coloris	Bureau L160 piétement U	L160 x H73,5 x P80cm	369,00 € HT	399,00 € HT	+ 3,50 € HT éco part.
MT7U180+coloris	Bureau L180 piétement U	L180 x H73,5 x P80cm	389,00 € HT	419,00 € HT	



LA COLLECTION ROMAIN

Les bureaux peuvent aussi être équipés d'un retour de bureau à partir de la longueur 140cm en L80 x P60 positionné à gauche ou à droite.

RETOUR DE BUREAU PIÉTEMENT O

Code article	Désignation	Dimensions	Blanc, hêtre, noir	Chêne Halifax	
MT7O80+coloris	Retour de bureau piét. O	L80 x H73,5 x P60cm	199,00 € HT	209,00 € HT	+ 1,83 € HT éco part.



RETOUR DE BUREAU PIÉTEMENT U

Code article	Désignation	Dimensions	Blanc, hêtre, noir	Chêne Halifax	
MT7U80+coloris	Retour de bureau piét. U	L80 x H73,5 x P60cm	189,00 € HT	199,00 € HT	+ 1,83 € HT éco part.



Les bureaux peuvent recevoir un voile de fond optionnel en métal laqué blanc ou noir assorti au piètement du bureau. Le voile de fond est à visser directement sous le plateau.

VOILE DE FOND

Code article	Désignation	Dimensions		
VDFMT120+coloris	Pour bureau L120	L90 x H37cm	69,00 € HT	+ 0,22 € HT éco part.
VDFMT140+coloris	Pour bureau L140	L110 x H37cm	79,00 € HT	
VDFMT160+coloris	Pour bureau L160	L130 x H37cm	89,00 € HT	
VDFMT180+coloris	Pour bureau L180	L150 x H37cm	99,00 € HT	



-BLC



-NR

LA COLLECTION ROMAIN



LA COLLECTION GEORGES

Les avantages du bureau réglable en hauteur **GEORGES** sont nombreux : réduction de la fatigue, amélioration de la concentration, optimisation des performances cérébrales, diminution des douleurs musculaires au dos et aux jambes, soulagement de la colonne vertébrale, réduction significative de la tension au cou, et stimulation du système cardiaque et circulatoire. La hauteur du bureau **GEORGES** est réglable entre 72 et 120 cm permettant de travailler debout avec un tapis de marche.



Le bureau réglable en hauteur **GEORGES** est disponible en deux profondeurs : 60 cm pour une station de travail et 80 cm pour une utilisation bureau. Il est équipé de deux moteurs anti-collision et peut supporter jusqu'à 120 kg. La télécommande permet de mémoriser jusqu'à trois hauteurs différentes

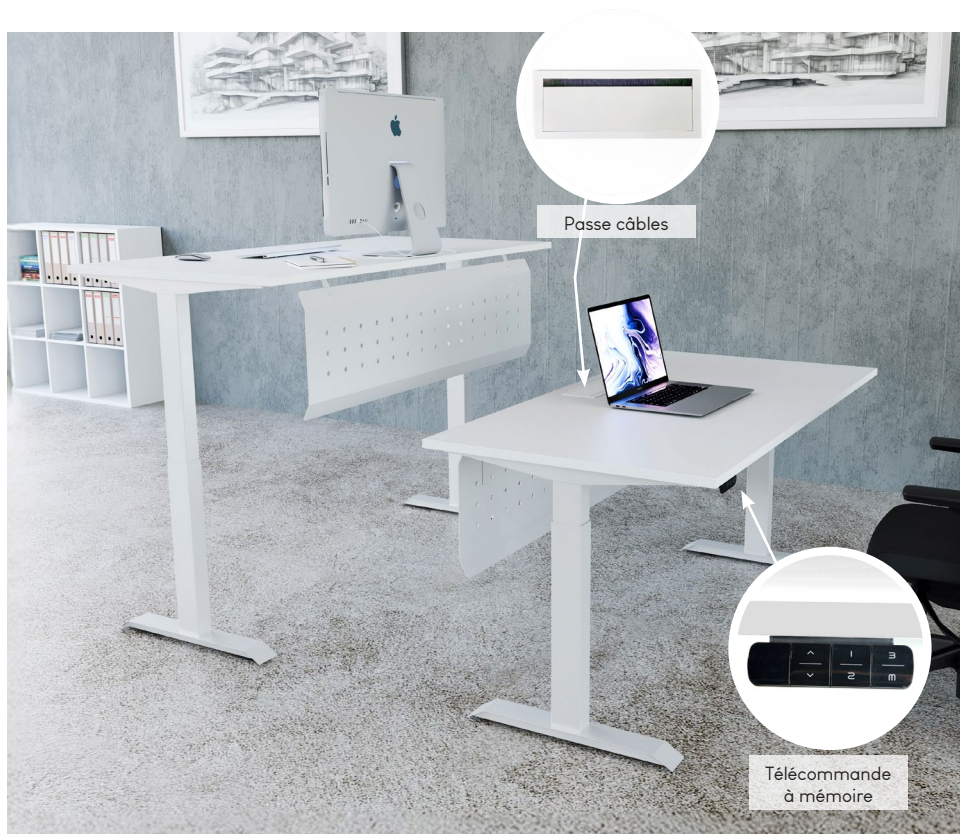

LA COLLECTION GEORGES



Les plateaux des bureaux sont en Panneaux de Particules Surfaccés Mèlaminés (PPSM) de 25 mm d'épaisseur et d'une densité de 650 kg/m³. Les chants sont en ABS 2 mm. La structure est en métal laqué comprenant une poutre avec 2 moteurs anti-collision. Chaque piétement est composé de 2 sections.

La charge maximale supportée est de 120 kg. La télécommande pour le réglage de la hauteur du bureau permet 3 positions mémorisables.

La hauteur est réglable entre 72 et 120 cm permettant de travailler debout avec un tapis de marche.

2 profondeurs sont possibles sur la **Collection GEORGES** : 60 cm pour une station de travail ou 80 cm pour un bureau.

COLORIS DISPONIBLES



NUANCIER
PAGE 138

Les avantages de la collection GEORGES



2 moteurs + double section + goulotte passe câbles + grande stabilité

LA COLLECTION GEORGES



Composition du code produit :

Code article + Coloris indiqués page précédente

BUREAU PROFONDEUR 80cm

Code article	Désignation	Dimensions	Blanc, hêtre, noir	Chêne Halifax	
MT7TE12080 + coloris	Bureau L120 Prof.80 cm	L 120 x 80 cm	829,00 € HT	869,00 € HT	+ 3,50 € HT éco part.
MT7TE14080 + coloris	Bureau L140 Prof. 80 cm	L 140 x 80 cm	839,00 € HT	879,00 € HT	
MT7TE16080 + coloris	Bureau L160 Prof. 80 cm	L 160 x 80 cm	849,00 € HT	889,00 € HT	
MT7TE18080 + coloris	Bureau L180 Prof. 80 cm	L 180 x 80 cm	859,00 € HT	899,00 € HT	



STATION PROFONDEUR 60cm

Code article	Désignation	Dimensions	Blanc, hêtre, noir	Chêne Halifax	
MT7TE12060 + coloris	Bureau L120 Prof. 60 cm	L 120 x 60 cm	779,00 € HT	849,00 € HT	+ 3,50 € HT éco part.
MT7TE14060 + coloris	Bureau L140 Prof. 60 cm	L 140 x 60 cm	789,00 € HT	859,00 € HT	
MT7TE16060 + coloris	Bureau L160 Prof. 60 cm	L 160 x 60 cm	799,00 € HT	869,00 € HT	
MT7TE18060 + coloris	Bureau L180 Prof. 60 cm	L 180 x 60 cm	809,00 € HT	879,00 € HT	



Les bureaux peuvent recevoir un voile de fond optionnel en métal laqué blanc ou noir assorti au piétement du bureau. Le voile de fond est à visser directement sous le plateau.

VOILE DE FOND

Code article	Désignation	Dimensions		
VDFMT120+coloris	Pour bureau L120	L90 x H37cm	69,00 € HT	+ 0,22 € HT éco part.
VDFMT140+coloris	Pour bureau L140	L110 x H37cm	79,00 € HT	
VDFMT160+coloris	Pour bureau L160	L130 x H37cm	89,00 € HT	
VDFMT180+coloris	Pour bureau L180	L150 x H37cm	99,00 € HT	

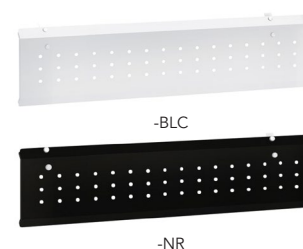

Nous conseillons vivement le passe câble référence SNAKE permettant le passage de câbles du plateau jusqu'au sol. Le passe câble est conçu pour les bureaux réglables en hauteur et est articulé pour suivre les mouvements du plateau. La platine est à fixer sous le plateau avec une vis à bois.

GAINE PASSE-CÂBLES SNAKE

Code article	Désignation	Coloris		
SNAKE-BLC	Passe-câble Snake	Blanc	49,00 € HT	+ 0,22 € HT éco part.
SNAKE-NR	Passe-câble Snake	Noir		

CAISSONS MOBILES

- Caissons mobiles monobloc.
- Fermeture centralisée, avec serrure à barillet interchangeable.
- Extraction des tiroirs à 100%.
- Charge maximale de 35kg par tiroir.
- Ouverture des tiroirs par préhension latérale.
- 4 roulettes multidirectionnelles.
- Design épuré.

Caissons mobiles 3 tiroirs
L42 x H50 x P56,5 cm



MTAL3T-NR



MTAL3T-BLC

Caissons mobiles 2 tiroirs papeterie
et 1 tiroir dossiers suspendus - L39 x H60 x P52 cm



MTAL3T2-NR



MTAL3T2-BLC

Caisson mobile 3 tiroirs Prof. 56,5cm	MTAL3T+coloris	L42 x H50 x P56.5cm	199,00 € HT	+ 1,25 € HT éco part.
Caisson mobile 3 tiroirs Prof. 52cm	MTAL3T2+coloris	L39 x H60 x P52cm		

ARMOIRES MONOBLOC À RIDEAUX





ARMOIRES MONOBLOC À RIDEAUX

- Armoires monobloc soudées en acier épaisseur 7/10^{ème}.
- Rideaux PVC normés M1.
- Coloris de l'intérieur de l'armoire identique à l'extérieur.
- Fond plat pour faciliter l'extraction des charges lourdes.
- Poignées de préhension dans la teinte du corps de l'armoire.
- Serrure numérotée fournie avec 2 clés escamotables.
- Poids supporté par tablette : 45 kg.

- Armoire haute :
4 tablettes et 5 rangées de dossiers suspendus.
- Armoire basse :
2 tablettes et 3 rangées de dossiers suspendus.



L100 - 120 x H105 x P43 cm



L100 - 120 x H198 x P43 cm

ACCESSOIRES DISPONIBLES
PAGE 25

COLORIS STANDARDS

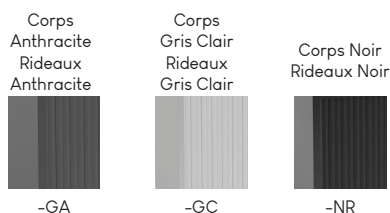

NUANCIER
PAGE 142

COLORIS SPÉCIAUX

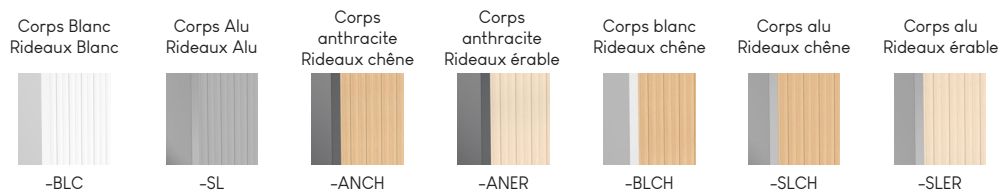

LARGEUR 120 CM

ARMOIRES BASSES		Coloris standards	Coloris spéciaux	
AMR1210+coloris	L120 x H105 x P43cm	529,00 € HT	549,00 € HT	+ 2,62 € HT éco part.
ARMOIRES HAUTES		Coloris standards	Coloris spéciaux	
AMR1220+coloris	L120 x H198 x P43cm	679,00 € HT	699,00 € HT	+ 5,83 € HT éco part.

LARGEUR 100 CM

ARMOIRES BASSES		Coloris standards	Coloris spéciaux	
AMR1010+coloris	L100 x H105 x P43cm	479,00 € HT	495,00 € HT	+ 1,83 € HT éco part.
ARMOIRES HAUTES		Coloris standards	Coloris spéciaux	
AMR1020+coloris	L100 x H198 x P43cm	635,00 € HT	659,00 € HT	+ 3,50 € HT éco part.



CLASSEURS À TIROIRS BISLEY - PROF. 62 CM

- Classeur monobloc soudé à partir d'une seule feuille d'acier.
- Épaisseurs : corps 6/10ème, top 8/10ème, socle 8/10ème et tiroirs 5/10ème.
- Système anti-basculement de sécurité avec ouverture sélective des tiroirs.
- Tiroirs extractibles à 100%.
- Charge max 30kg par tiroir.
- Tiroirs munis de poignées en plastique noir et porte-étiquettes intégrés.
- Fermeture centralisée condamnant l'ensemble des tiroirs par une serrure numérotée avec deux clés.
- Tiroirs avec côtés et fonds pleins pour recevoir tout type de documents.
- Glissières télescopiques à billes pour extraction totale.
- Dimensions utiles des tiroirs : L33 x H25,5 x P54 cm.

FAÇADES ACTUELLES



NOUVELLES FAÇADES
COURANT 2026



COLORIS DISPONIBLES

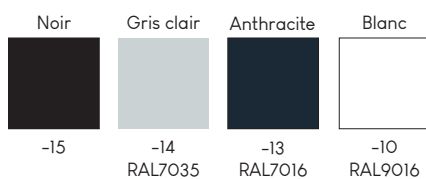

TRC2D + coloris	Classeur 2 tiroirs	L41 x H71 x P62 cm	355,00 € HT	+ 1,25 € HT éco part.
TRC3D + coloris	Classeur 3 tiroirs	L41 x H102 x P62 cm	399,00 € HT	+ 1,83 € HT éco part.
TRC4D + coloris	Classeur 4 tiroirs	L41 x H132 x P62 cm	459,00 € HT	+ 2,62 € HT éco part.



CRÉDENCES BISLEY

- Crédence monobloc soudée à partir d'une seule feuille d'acier d'épaisseur 8/10ème.
- Produit fabriqué avec 40% d'acier recyclé et recyclable à 99%.
- Fermeture centralisée condamnant l'ensemble des tiroirs par une serrure numérotée avec 2 clés.
- Système anti-basculement de sécurité avec ouverture sélective des tiroirs.
- Tiroirs avec côtés et fonds pleins pour classer tout type de documents sur glissières télescopiques avec extraction totale.
- Dimensions internes des tiroirs : 72x39x26cm.
- Jusqu'à 60 dossiers suspendus par tiroir avec une charge maximum de 40 kg par tiroir.
- Poignée filante avec porte-étiquettes translucides intégrés.
- 4 vérins pour compenser les inégalités du sol en alignement de meubles.



CRB2T

CRB3T

CRB4T

COLORIS DISPONIBLES

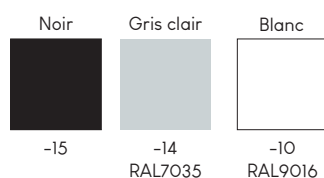

Autres coloris et dimensions sur demande

CRB2T + coloris	Crédence 2 tiroirs	L80 x H71 x P47cm	799,00 € HT	+ 5,83 € HT éco part.
CRB3T + coloris	Crédence 3 tiroirs	L80 x H102 x P47cm	1079,00 € HT	
CRB4T + coloris	Crédence 4 tiroirs	L80 x H132 x P47cm	1299,00 € HT	+ 10,50 € HT éco part.

ARMOIRES FORTES IGNIFUGÉES

- Protection contre l'incendie : 30 minutes pour le papier jusqu'à 500°C.
- Protection de sécurité : norme européenne S1 EN14450 donnant une couverture en espèces de 2.000 € ou une couverture des objets de valeur de 20.000 €.
- Deux verrouillages possibles : clef à double panneton de haute sécurité classe I ou serrure électronique haute sécurité classe II avec double commande, code maître et temporisation.
- Fournies avec des étagères à hauteur réglable permettant également le classement des dossiers suspendus.
- Fixation possible au sol en béton avec quincaillerie fournie.
- Finition peinture blanche résistante aux rayures RAL9003.



AFI224E-BLC

AFI605K-BLC

AFI843E-BLC

AFI361K-BLC

Fermeture à clés (K)



Fermeture à code (E)



Choix de la fermeture à indiquer dans le code article

Fermeture à indiquer	Désignation	Dimensions externes	Dimensions internes	Capacité
AFI224(K/E)-BLC	Armoire ignifugée 2 étagères/1 porte	L60 x H122,5 x P52 cm	L50,5 x H108 x P41 cm	224 litres
AFI361(K/E)-BLC	Armoire ignifugée 2 étagères/2 portes	L93 x H122,5 x P52 cm	L81,5 x H108 x P41 cm	361 litres
AFI605(K/E)-BLC	Armoire ignifugée 4 étagères/2 portes	L93 x H195 x P52 cm	L81,5 x H181 x P41 cm	605 litres
AFI843(K/E)-BLC	Armoire ignifugée 4 étagères/2 portes	L125 x H195 x P52 cm	L113,5 x H181 x P41 cm	843 litres



COFFRES-FORTS IGNIFUGÉS

- Protection contre l'incendie : 60 minutes pour le papier et les données numériques type DVD, clés USB, cartes mémoire. Normes internationales NT Fire 017-60 et MTC-DIP 120-60 DM.
- Protection de sécurité : norme européenne S1 EN14450 donnant une couverture en espèces de 2.000 € ou une couverture des objets de valeur de 20.000 €.
- Deux verrouillages possibles : clef à double panneton de haute sécurité classe I ou serrure électronique haute sécurité classe II avec double commande, code maître et temporisation.
- Fournis avec des crochets pour clés, et les coffres-forts CFI25 & CFI36 sont équipés d'une étagères à hauteur réglable et d'un tiroir amovible.
- Fixation possible au sol en béton avec quincaillerie fournie.
- Finition peinture blanche résistante aux rayures RAL9003.



CFI19K-BLC

CFI36K-BLC

CFI25E-BLC

Fermeture à clés (K)



Fermeture à code (E)



Choix de la fermeture à indiquer dans le code article

Fermeture à indiquer	Désignation	Dimensions externes	Dimensions internes	Capacité	
CFI19(K)-BLC	Coffre-fort ignifugé 1 tiroir/4 crochets	L41 x H36 x P36,5 cm	L32 x H26 x P23,5 cm	19 litres	479,00 € HT
CFI19(E)-BLC					499,00 € HT
CFI25(K)-BLC	Coffre-fort ignifugé 1 étagère/1 tiroir/4 crochets	L35 x H41 x P43 cm	L26 x H32 x P30,5 cm	25 litres	559,00 € HT
CFI25(E)-BLC					589,00 € HT
CFI36(K)-BLC	Coffre-fort ignifugé 1 étagère/1 tiroir/4 crochets	L40 x H51,5 x P44 cm	L30 x H41 x P30 cm	36 litres	
CFI36(E)-BLC					

FAUTEUIL ERGOHUMAN ULTRA

Le fauteuil Ergohuman Ultra est conçu pour une utilisation prolongée. Ses zones de flexion assurent un soutien continu du dos et des lombaires, tandis que les accoudoirs réglables soulagent la pression exercée sur les poignets, les bras et les épaules. La tête permet quant à elle de réduire les tensions cervicales.

Le mécanisme permet le verrouillage de la position d'inclinaison, le réglage de la profondeur d'assise ainsi que la gestion de la pente négative. Tous ces ajustements personnalisés se font à l'aide de la manette « Round Control System » située sous l'assise.

Vous pouvez personnaliser les réglages de votre fauteuil Ergohuman Ultra en fonction de vos préférences pour un confort optimal pendant de longues heures d'assise.

VIVEZ L'EXPÉRIENCE ERGOHUMAN ULTRA !



MÉCANISME AIGLE



Tension de basculement



Profondeur d'assise



Pente négative

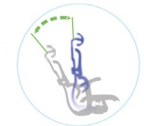

Basculement

ACCOUDOIRS 5 DIMENSIONS

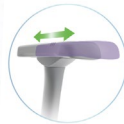

Profondeur



Largeur

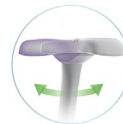

Orientable



Relevable



Hauteur

OPTIONS

REPOSE-PIEDS CONFORT

Confort amélioré. Libère la pression sur les jambes.



PORTE-VESTE

Cintre discret intégré au dossier se repliant par une simple pression.



FAUTEUIL ERGOHUMAN ULTRA

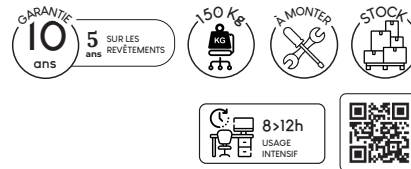

DOSSIER / TÊTIÈRE / ACCOUDOIRS

- Dossier en maille élastomère réglable en hauteur sur 6.5cm avec support lombaire dynamique réglable en 6D.
- Tête réglable en hauteur et orientable.
- Accoudoirs 5D avec manchettes polyuréthane.

ASSISE

- Assise disponible en 2 versions : maille élastomère ou tissu. Réglage de la profondeur sur 5cm.
- La forme de l'assise permet de limiter les tensions des cuisses et de l'arrière des genoux.

REVÊTEMENT

- Maille élastomère : Composition : 100% Polyester.
- Résistance à l'abrasion : + de 100 000 cycles.
- Inflammabilité : CA117- Section E (CS-191-53).
- Solidité à la lumière : Grade 5.
- Certification: BS 5852 : Section E4-12.4.
- Fixation au frottement : humide : 4,5, sec : 5.
- Tissu : Composition : 100% Polyester.
- Résistance à l'abrasion : + de 50 000 cycles.
- Inflammabilité : CTB117-2013 Section 1.
- Résistance à la lumière : Grade 4.
- Fixation au frottement : humide : 4,5, sec : 4,5.

RÉGLAGE/ MÉCANISME

- Mécanisme **synchrone 3 positions**, **translation** de la profondeur de l'assise, réglage de la **tension** de basculement.
- L'ensemble de ces réglages sont possibles à partir du Round Control System.
- Gestion de l'**assise négative** de 2°-6°.

VÉRIN / PIÈTEMENT / ROULETTES

- Vérin classe 4.
- Base aluminium 680 mm.
- Roulettes polyuréthane avec bande de roulement en caoutchouc 60 mm.

CERTIFICATIONS



DIMENSIONS

Largeur dossier 52,5 cm



Largeur totale 68 cm

Hauteur totale 117 à 135 cm

Hauteur assise/sol 49 à 60 cm

Dossier H 68 à 75,5 cm

Assise L 51,5 x P 40 à 47 cm

Accoudoirs 15,5 à 26,5 cm

Code article	Désignation		
ERGOHUMANULTRA-NOIR	Tout résille noire	989,00 € HT	
ERGOHUMANULTRA-T-NOIR	Assise tissu dossier résille noire	999,00 € HT	+ 5,67 € HT éco part.
ERGOHUMANREPOSE-NOIR	Repose-pieds	125,00 € HT	+ 0,20 € HT éco part.
ERGOHUMANCINTRE-NOIR	Porte-veste	25,00 € HT	+ 0,10 € HT éco part.

FAUTEUIL CHARLEMAGNE



Le fauteuil CHARLEMAGNE est un fauteuil ergonomique équipé d'un mécanisme synchrone 11 positions de la marque DONATI. Le dossier, la tête et les accoudoirs sont réglables. La profondeur de l'assise peut être ajustée grâce à la translation. L'assise est en tissu noir. Le fauteuil CHARLEMAGNE peut supporter jusqu'à 150 kg.



Inclinaison 11 positions



Dossier réglable en hauteur



Translation d'assise

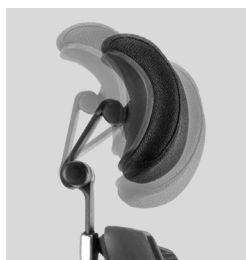

Tête réglable



Mécanisme Donati en aluminium

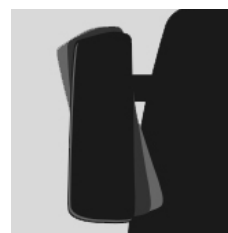
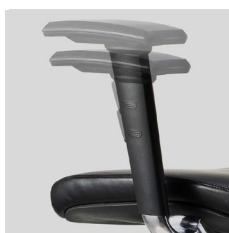

Accoudoirs 4D

FAUTEUIL CHARLEMAGNE

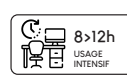

DOSSIER / TÊTIÈRE / ACCOUDOIRS

- Dossier en résille réglable en hauteur. Renforcement lombaire intégré.
- Tête en tissu réglable en hauteur, profondeur et orientable.
- Accoudoirs 4D avec manchettes en polyuréthane et supports alu pivotants de 30° de chaque côté.

ASSISE

- Assise en tissu, mousse injectée.
- Épaisseur de la mousse : 35 et 60 mm.
- Densité de la mousse : 75 kg/m³.

RÉGLAGE/ MÉCANISME

- Mécanisme **synchrone Donati** permettant de bloquer l'inclinaison du dossier dans **11 positions**.
- Ajustement de la profondeur de l'assise grâce à la **translation**.
- Réglage de la **tension** de basculement du dossier par une manette latérale.

VÉRIN / PIÈTEMENT / ROULETTES

- Vérin 100/45 mm Classe 4.
- Base en aluminium poli 700 mm.
- Roulettes en polyuréthane et bords en caoutchouc 65 mm.

CERTIFICATIONS



DIMENSIONS

Largeur dossier 46 cm



Largeur totale 70 cm

Hauteur totale 112 à 131 cm

Hauteur assise/sol 44 à 53 cm

Dossier H 52-56 cm

Assise L 50 x P 50 à 54 cm

Accoudoirs 19 à 25 cm

Code article

Coloris

MTGA4X-700

Noir/Dossier Noir

799,00 € HT

+ 6,83 € HT éco part.

FAUTEUILS ORCA



Le fauteuil ORCA est signé Hans Thyge & Co et conçu dans un pur style Scandinave esthétique et fonctionnel. Le dossier est fabriqué en 2 parties de manière à ce que le support lombaire puisse être ajusté en hauteur en fonction des différentes morphologies permettant d'apporter du confort et un soutien personnalisé.

Trois versions disponibles : le fauteuil, le fauteuil avec tête fixe et une version 24/24H.

DOSSIER / ACCOUDOIRS

- Dossier réglable en hauteur en résille WINTEX et tissu.
- Accoudoirs 3D avec manchettes polyuréthane.

ASSISE

- Assise en tissu avec mousse moulée (65kg/m³) et épaisseur 80mm.

RÉGLAGE/ MÉCANISME

- Mécanisme **synchrone** permettant au fauteuil de suivre chacun de vos mouvements et de bloquer l'inclinaison du dossier dans **4 positions**.
- Ajustement de la profondeur de l'assise grâce à la **translation**.
- Réglage de la **tension** de basculement du dossier par une manette latérale.

VÉRIN / PIÈTEMENT / ROULETTES

- Vérin 100/70mm classe 4.
- Base en nylon 700 mm.
- Roulettes polyuréthane 65 mm.

CERTIFICATIONS



DIMENSIONS



FAUTEUILS ORCA

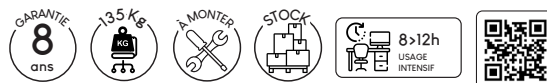

Code article	Désignation	Coloris		
ORCA-700	Fauteuil sans tête	Noir	599,00 € HT	+ 5,67 € HT éco part.
ORCA-656	Fauteuil sans tête	Gris		

Code article	Désignation	Coloris		
ORCATET-700	Fauteuil avec tête	Noir	629,00 € HT	+ 5,67 € HT éco part.
ORCATET-656	Fauteuil avec tête	Gris		

VERSION 24/24H



Le fauteuil ORCA version 24/24H est équipé d'un mécanisme synchrone 3 positions et d'accoudoirs 1D. Il peut supporter jusqu'à 180kg. Il est équipé d'une tête fixe en tissu. La base est en aluminium.



Code article	Désignation	Coloris		
ORCATET24-700	Fauteuil avec tête fixe	Noir	729,00 € HT	+ 5,67 € HT éco part.

FAUTEUILS RAMSÈS & RAMSÈS II

Les fauteuils ergonomiques RAMSES et RAMSES II sont équipés d'une assise en ressorts recouverts de mousse apportant un confort d'assise incomparable.

SYSTÈME D'ASSISE SUR RESSORTS

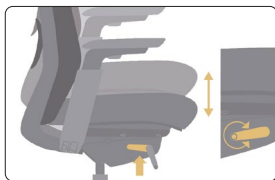
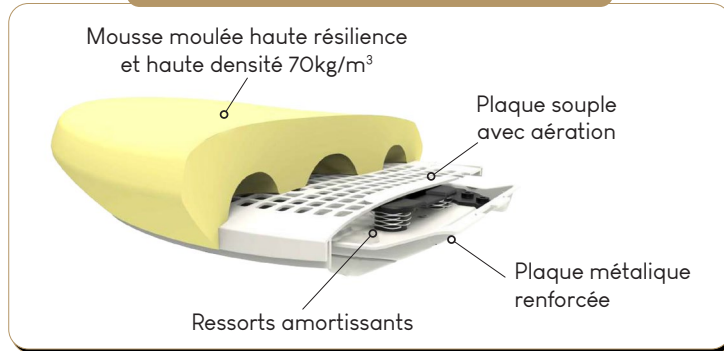

Réglage hauteur du siège



Réglage inclinaison dossier

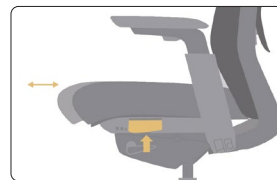

Réglage profondeur assise

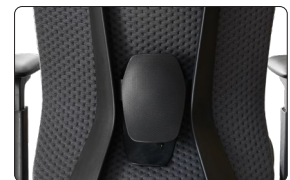

Réglage support lombaire en hauteur

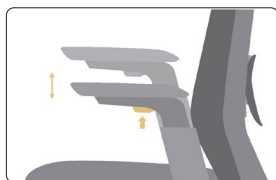

Réglage hauteur accoudoirs

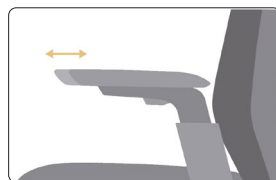

Réglage profondeur accoudoirs

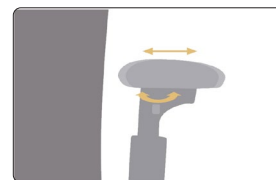

Réglage orientation accoudoirs

FAUTEUILS RAMSÈS & RAMSÈS II



DOSSIER / TÊTIÈRE / ACCOUDOIRS

- Dossier flexible avec renforcement lombaire réglable en hauteur et profondeur.
- Tête en tissu optionnelle réglable en hauteur.
- Accoudoirs 4D avec manchettes en polyuréthane.
- Version RAMSES : dossier en résille noire et tête en tissu noir.
- Version RAMSES II : dossier en maille 3D anthracite et tête en tissu anthracite.

ASSISE

- Assise en ressorts recouverts de mousse haute densité.
- Densité de la mousse : 70 kg/m³.
- Version RAMSES : assise en tissu noir.
- Version RAMSES II : assise en tissu anthracite.

RÉGLAGE/ MÉCANISME

- Mécanisme **synchrone** permettant de bloquer l'inclinaison du dossier dans **4 positions**, ajustement de la profondeur de l'assise grâce à la **translation**.
- Réglage de la **tension** de basculement du dossier par une manette latérale.

VÉRIN / PIÈTEMENT / ROULETTES

- Vérin Classe 4.
- Base en nylon 700 mm.
- Roulettes en polyuréthane et bords en caoutchouc 60 mm.

CERTIFICATIONS



DIMENSIONS



RAMSES II Anthracite



RAMSES Noir

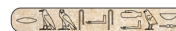

Code article	Désignation	Coloris		
RAMSES	Fauteuil sans tête	Résille noire/Tissu noir	539,00 € HT	+ 4,50 € HT éco part.
RAMSESTET	Option tête	Tissu noir pour fauteuil Ramses	49,00 € HT	+ 0,10 € HT éco part.
RAMSES II	Fauteuil sans tête	Maille 3D anthracite/Tissu anthracite	589,00 € HT	+ 4,50 € HT éco part.
RAMSESIITET	Option tête	Tissu anthracite pour fauteuil Ramses II	49,00 € HT	+ 0,10 € HT éco part.

FAUTEUIL ARCO



pCon PLANNER pCon.box



DOSSIER / TÊTIÈRE / ACCOUDOIRS

- Dossier en résille WINTEX avec soutien lombaire réglable en hauteur sur 5cm.
- Structure finition bleu-noir (Midnight Blue).
- Tête optionnelle réglable en hauteur sur 9,5 cm.
- Accoudoirs 3D avec manchettes polyuréthane.

ASSISE

- Assise en tissu avec mousse moulée (60kg/m3) et épaisseur 66mm.
- Structure finition bleu foncée presque noire (Midnight Blue).

RÉGLAGE/ MÉCANISME

- Mécanisme **synchrone** permettant au fauteuil de suivre chacun de vos mouvements et de bloquer l'inclinaison du dossier dans **4 positions**.
- **Translation** d'assise permettant le réglage de la profondeur de l'assise.
- Réglage de la **tension** de basculement du dossier par une manette latérale.

VÉRIN / PIÈTEMENT / ROULETTES

- Vérin 100/50 mm Classe 4
- Base en nylon 680 mm
- Roulettes polyuréthane 60 mm

CERTIFICATIONS



DIMENSIONS

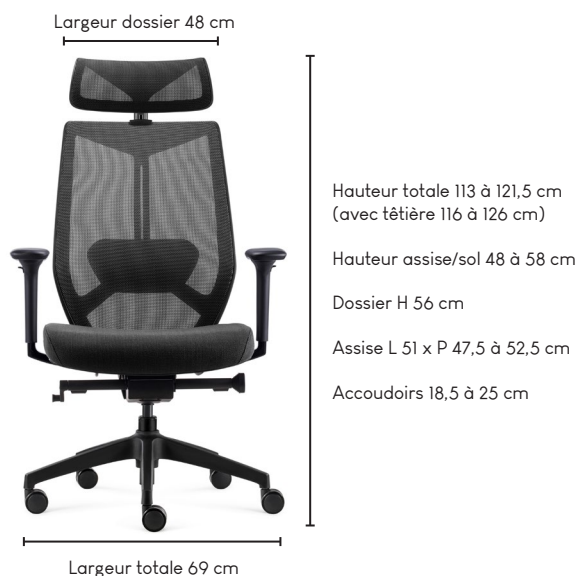

Code article	Désignation	Coloris		
ARCO-700	Fauteuil sans tête	Noir	469,00 € HT	+ 4,50 € HT éco part.
ARCOTET-700	Option tête	Noir	59,00 € HT	+ 0,10 € HT éco part.
ARCO-656	Fauteuil sans tête	Gris	469,00 € HT	+ 4,50 € HT éco part.
ARCOTET-656	Option tête	Gris	59,00 € HT	+ 0,10 € HT éco part.

FAUTEUIL ISIS



DOSSIER / TÊTIÈRE / ACCOUDOIRS

- Dossier en résille Wintex coloris noir.
- **Test inflammabilité CA TB 117-2013.**
- Résistance 100 000 martindales.
- Tête en résille Wintex réglable en hauteur.
- Support lombaire réglable en hauteur type coussin en mousse recouvert de tissu.
- Accoudoirs 4D avec manchettes en polyuréthane.

ASSISE

- Assise en ressorts recouverts de mousse haute densité.
- Densité de la mousse : 70 kg/m³.
- Tissu Gabriel coloris noir.
- **Test inflammabilité (BS EN 1021 1 & 2).**
- Résistance 75 000 martindales (EN ISO 12947).

RÉGLAGE/ MÉCANISME

- Mécanisme **synchrone** permettant de bloquer l'inclinaison du dossier dans **4 positions**, ajustement de la profondeur de l'assise grâce à la **translation**.
- Réglage de la **tension** de basculement du dossier par une manette latérale.

VÉRIN / PIÈTEMENT / ROULETTES

- Vérin Classe 3.
- Base en nylon 700 mm.
- Roulettes en nylon 60 mm.

CERTIFICATIONS



SYSTÈME D'ASSISE SUR RESSORTS

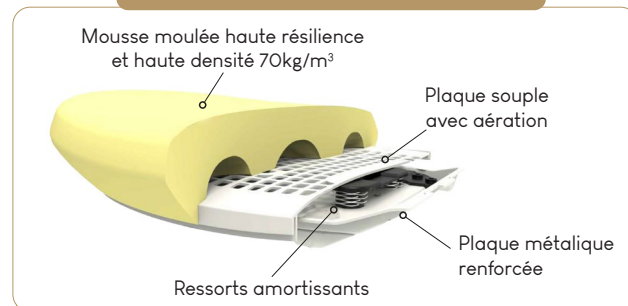

DIMENSIONS



Code article	Désignation	Coloris		
MTGA6OORS-700	Fauteuil ISIS	Noir	559,00 € HT	+ 4,50 € HT éco part.

FAUTEUILS CHROMY

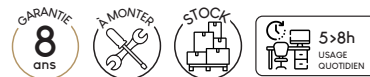

STRUCTURE & DOSSIER

- Structure en métal chromé.
- Dossier en cuir de bovin corrigé et dos en polyuréthane ou en résille.
- Accoudoirs fixes en métal chromé recouverts de polyuréthane assorti au revêtement du fauteuil.

ASSISE

- Assise en cuir de bovin corrigé et dos en polyuréthane ou en résille.

RÉGLAGE/ MÉCANISME

- Mécanisme **basculant décentré** permettant de bloquer l'inclinaison du dossier dans **4 positions**.

VÉRIN / PIÈTEMENT / ROULETTES

- Vérin Classe 3.
- Base en aluminium polie 660 mm.
- Roulettes en polyuréthane 60 mm.

CERTIFICATION



DIMENSIONS



DIMENSIONS



Code article	Désignation	Coloris		
MTGA65HD-120	Fauteuil dossier haut cuir	Blanc	499,00 € HT	+ 4,50 € HT éco part.
MTGA65-700	Fauteuil dossier bas cuir	Noir	359,00 € HT	+ 3,17 € HT éco part.
MTGA60-700	Fauteuil dossier bas résille	Noir	285,00 € HT	

FAUTEUIL VISITEUR CHROMY



STRUCTURE & DOSSIER

- Dossier en polyuréthane noir.
- Épaisseur de la mousse : 20 mm.
- Densité de la mousse : 40 kg/m3.
- Structure en métal chromé.

ASSISE

- Assise en polyuréthane noir.
- Épaisseur de la mousse : 35 mm.
- Densité de la mousse : 40 kg/m3.

ACCOUDOIRS

- Accoudoirs fixes avec manchettes en polyuréthane.

PIÉTEMENT

- Piétement structurel métallique chromé.
- Patins anti-basculement.

CERTIFICATIONS

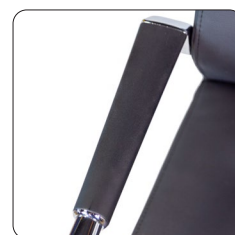

DIMENSIONS



Code article	Désignation	Coloris	Prix du lot	
MTGA190-2	2 Fauteuils cuir visiteur	Noir	299,00 € HT	+ 5,67 € HT éco part.

SIÈGES FLEX



Pour le télétravail, les fauteils FLEX avec leur design innovant s'intègrent parfaitement dans un espace domestique comme dans un espace professionnel. Ils complètent parfaitement l'espace de travail, permettent aux collaborateurs de s'éloigner des bureaux encombrés et d'interagir plus efficacement autour d'une table haute. Ils sont compacts, vivants et expressifs, ce qui favorise non seulement la collaboration créative, mais aussi contribuent à rendre l'espace dynamique.



DOSSIER

- Dossier tissu anthracite réglable en hauteur.
- Mousse du dossier : 40 mm.
- Densité 70 kg/m³.

ASSISE

- Assise tissu anthracite.
- Mousse de l'assise : 65 mm.
- Densité 70 kg/m³.

RÉGLAGE/ MÉCANISME

- Mécanisme permettant de régler la hauteur du siège.



Chaise FLEX



Tabouret FLEX

Code article	Désignation	Hauteur assise/sol		
MT300-ANTH	Chaise coque noire tissu anthracite	44,5-53,5 cm	199,00 € HT	+ 2,17 € HT éco part.
MT300H-ANTH	Tabouret coque noire tissu anthracite	53-73 cm	239,00 € HT	

SIÈGE ARCHI



Le **siège ARCHI** est en polyuréthane noir avec une structure en nylon noir. L'assise est large et facile à nettoyer. Le siège est livré avec des roulettes auto-bloquantes et des patins. La hauteur d'assise est réglable de 53 à 73 cm. Permettant de travailler à un bureau fixe ou un bureau réglable en hauteur.



DOSSIER

- Dossier en polypropylène recouvert de polyuréthane.
- Épaisseur de la mousse : 35.4 mm.
- Densité de la mousse : 55 kg/m³.

ASSISE

- Assise recouverte de polyuréthane.
- Épaisseur de la mousse : 35.4 mm.
- Densité de la mousse : 55 kg/m³.

RÉGLAGE / MÉCANISME

- Mécanisme réglable en hauteur.

VÉRIN / PIÈTEMENT / ROULETTES

- Vérin 200 mm Class 3.
- Repose-pied chrome rond, réglable en hauteur.
- Base métallique 630 mm.
- Fourni avec roulettes autobloquantes en polyuréthane 60 mm et patins fixes en nylon noir.

CERTIFICATIONS



DIMENSIONS



Code article	Désignation		
MT-E315-700	Tabouret noir	379,00 € HT	+ 4,50 € HT éco part.

COLLECTION POLYVALENCE

Que ce soit en intérieur ou en extérieur, comme les sièges visiteurs dans les salles de réunion, dans les espaces collaboratifs ou de collectivité, sur une terrasse, la collection POLYVALENCE vous permettra d'égayer les espaces grâce aux coloris disponibles. Avec ou sans accoudoirs, le design est adapté à l'usage du siège. Les tables viendront parfaire vos aménagements.

Faciles à entretenir, les sièges de la Collection POLYVALENCE en polypropylène renforcé en fibre de verre sont entièrement recyclables. Ils sont traités anti UV et sont empilables pour garantir une plus grande modularité de vos espaces.

Fauteuils ALENTO

Ref : Alento+coloris

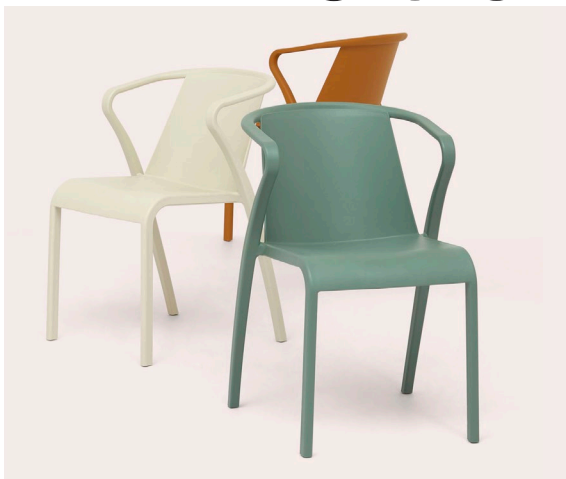

Coloris disponibles



Code produit	Désignation		
ALENTO + coloris	Fauteuil	129,00 € HT	+ 0,46 € HT éco part.

Fauteuils & Chaises RIVA

Ref fauteuil : FTOWN+coloris
Ref chaise : TOWN+coloris



Coloris disponibles

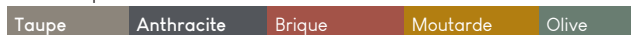

Code produit	Désignation		
FTOWN + coloris	Fauteuil RIVA	145,00 € HT	+ 0,46 € HT éco part.
TOWN + coloris	Chaise RIVA	125,00 € HT	

Composition du code produit :

Code article + Coloris

Tables SOLIS

Ref : MT-O+dimension+coloris



- Structure en aluminium laqué.
- Assemblage en fonte d'aluminium.
- Plateau stratifié compact décor 10mm.
- Dimensions : 70 x 70 cm - 120 x 80 cm
160 x 90 cm - 200 x 90 cm.

Coloris disponibles



Code produit	Désignation		
MT-O700T + coloris	Table SOLIS 70x70cm	459,00 € HT	
MT-O120T + coloris	Table SOLIS 120x80cm	739,00 € HT	+ 1,25 € HT éco part.
MT-O160T + coloris	Table SOLIS 160x90cm	1189,00 € HT	
MT-O200T + coloris	Table SOLIS 200x90cm	1479,00 € HT	+ 1,83 € HT éco part.

COLLECTION POLYVALENCE

En extérieur, la Collection POLYVALENCE peut être accompagnée de parasols. L'aménagement extérieur des surfaces collectives devant être encore davantage modulable aux saisons et aux espaces, la collection POLYVALENCE a été pensée en ce sens.



Parasol VENTO

Ref : JAZZ+dimension+coloris



- Structure en aluminium laqué.
- 4 baleines.
- Toile Olefin certifiée anti-UV.
- Verrouillage en position ouverte.
- Dimensions : 2 x 2 m - 2,5 x 2,5 m - 3 x 3 m.



Coloris disponibles

Blanc Taupe Anthracite

Code produit	Désignation		
JAZZ2 + coloris	Parasol VENTO 2x2m	469,00 € HT	+ 0,02 € HT éco part.
JAZZ25 + coloris	Parasol VENTO 2,5x2,5m	479,00 € HT	
JAZZ30 + coloris	Parasol VENTO 2x2m	599,00 € HT	+ 0,12 € HT éco part.

Composition du code produit :
Code article + Coloris

Pied LOOP (61,5 x 61,5 x 0,6 cm)

Ref : LOOP+coloris



- Tube Ø 60mm.
- Poids 18 kg.
- Métal traité anti-rouille.

Coloris disponibles

Blanc Taupe Anthracite

Code produit	Désignation	
LOOP + coloris	Pied LOOP	219,00 € HT



NUANCIER PLATEAUX DÉCORS IMITATION BOIS



CHÊNE HALIFAX



NUANCIER PLATEAUX DÉCORS IMITATION BOIS



HÊTRE



NUANCIER

mti **Rowe**

NUANCIER PLATEAUX DÉCORS IMITATION BOIS



CHÊNE DE FERRARE



NUANCIER PLATEAUX DÉCORS UNIS

BLANC



NOIR



NUANCIER ARMOIRES À RIDEAUX

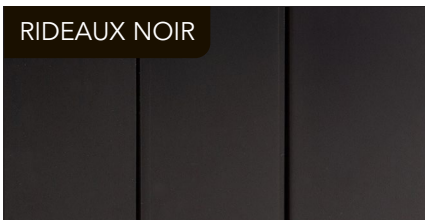
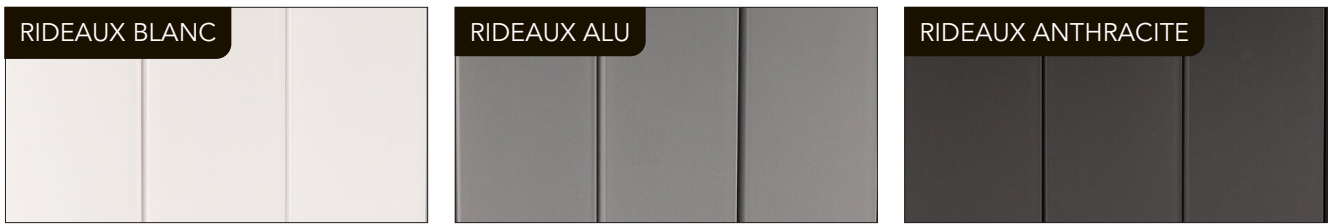
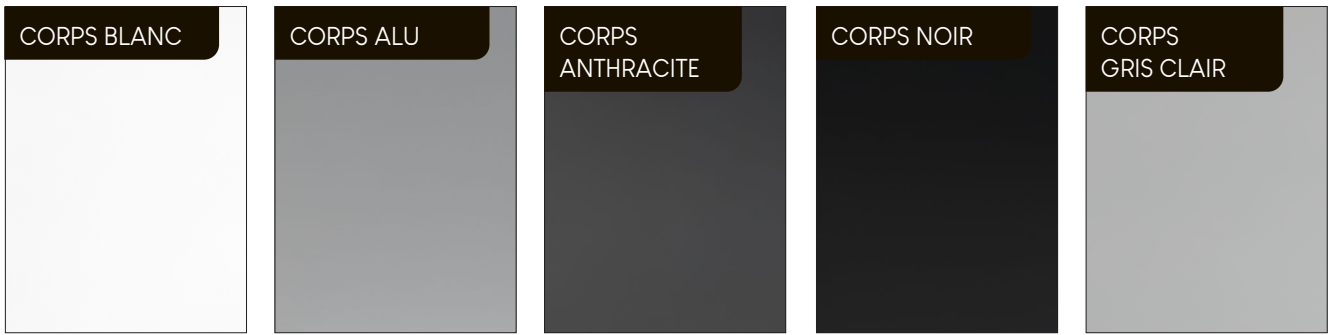

Nuancier & échantillons tissus
sur demande



Pour une formation dans vos locaux :
02 40 93 79 93
jean@mtinternational.fr



NUANCIER TABLES MODULAIRES

HÊTRE



GRIS CLAIR



BLANC



ANTHRACITE
RAL 7016



ALU
RAL 9006



A

- Armoires démontables à portes battantes.. P26
- Armoires monobloc d'entretien P39
- Armoires monobloc métalliques P24
- Armoires sécurisées P26
- Armoires-fortes ignifugées..... P120

B

- Bibliothèques P20
- Bureau Romy..... P104
- Bureau Romain..... P110
- Bureau Georges P116

C

- Caissons mobiles bois P23
- Caissons mobiles P29
- Canapé & chauffeuses P48
- Casiers kit P38
- Chaises scolaire P42
- Classeurs Bisley Prof. 40cm P30
- Classeurs Bisley Prof. 62cm P122
- Classeurs bois P22
- Colonnes à clapets P31
- Coffres-forts ignifugés..... P125
- Crédences Bisley P123

Chaises :

- 102 P91
- 3156 P92
- 3157 P88
- 3159 P91
- 353 P92
- CV600 P93
- Onnena P46

- PR500 P93
- PW018 P44
- PW030 P46
- Sunny P45

F

Fauteuils :

- 1373 P84
- 1673 P58
- 1673X..... P60
- 1680X..... P52
- 183 P79
- 200 P83
- 216 P86
- 220 P77
- 230 P76
- 240TET P71
- 240 P72
- 249 P75
- 250 P70
- 269 P68
- 25X..... P61
- 2X..... P56
- 284 P88
- 285 P58
- 303 P55
- 35X..... P51
- 36X..... P54
- 380X..... P73
- 3XHD..... P64
- 401Y P50
- 407 P74
- 45X Tissu P66
- 501 P62



- 501X P57
- 519 P82
- 520 P78
- 525 P80
- 55X Cuir P65
- 55X Tissu P69
- 607 P63
- 7X P67
- 722 P85
- Alento P140
- Arco P134
- Archi P139
- Ballon Kokoon P87
- Charlemagne P128
- Chromy P136
- Chromy Visiteur P137
- E007 P90
- E700P P90
- E900P P89
- E900 P89
- Ergohuman P126
- Flex P138
- Isis P135
- Orca P131
- Orcatet P131
- Orca24 P131
- Ramses P132
- Ramses II P132
- Riva P140

G

- Guéridon P42

M

- MT3 Confort P08
- MT4 Confort P14
- MT5 Concept P16

N

- Nuanciers P138

P

- Passe-câbles P95
- Parasol Vento P141
- Pied parasol Loop P141
- Poufs P48

R

- Rayonnages industriel P32

T

- Tabourets Attic P44
- Tabourets P47
- Tapis P94
- Tables abattantes P40
- Tables conseil P41
- Tables modulaires P43
- Tables pliantes P40
- Tables rondes meeting P41
- Table scolaire P42
- Table Solis P140

V

- Vestiaires duo P34
- Vestiaires industrie propre P35
- Vestiaires kit P36
- Vestiaires multicasas P33





Pour rejoindre l'équipe Commerciale :

02 40 93 79 93

commercial@mtinternational.fr

Pour rejoindre l'équipe SAV :

02 34 09 30 73

sav@mtinternational.fr

Pour rejoindre l'équipe Comptabilité :

02 34 09 30 72

compta@mtinternational.fr

Pour une formation dans vos locaux :

02 40 93 79 93

jean@mtinternational.fr

mti

Naturellement pour la vie !

RONEO

LA LÉGENDE DU MOBILIER

1907